



Užívateľská príručka a tréningový manuál
Užívateľská příručka a tréninkový manuál
Használati utasítás és kiképző kézikönyv

protect. teach. love.

PIG19-16412

Basic In-Ground Fence™ System

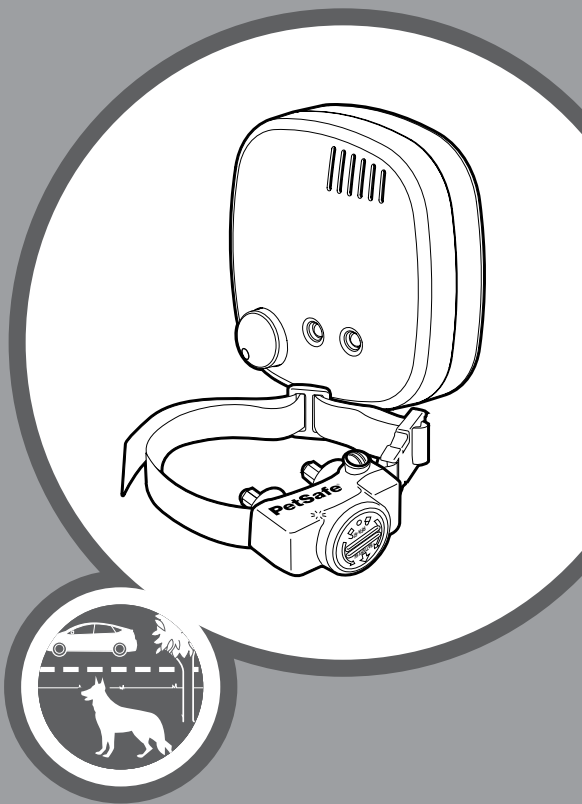

Prečítajte si prosím celú príručku predtým než začnete.

Přečtěte si prosím celou příručku předtím než začnete.

Olvassa el figyelmesen a teljes kézikönyvet mielőtt a készüléket használni kezdi.

Vitajte!

Vy a váš maznáčik ste pre seba stvorení. Naším cieľom je pomôcť vám mať toho najlepšieho spoločníka a aby ste spolu prežili krásne spoločné chvíle. Váš systém oplotenia Basic In-Ground-Fence™ je navrhnutý tak, aby poskytoval vášmu domácejmu miláčikovi väčšiu slobodu pri zachovaní jeho bezpečnosti.

Skôr než začnete, všimnite si prosím všetky pomôcky potrebné k inštalácii a venujte prosím chvíľu na prečítanie si dôležitých bezpečnostných informácií v tejto príručke. Ak máte akékoľvek otázky, neváhajte nás kontaktovať.

V ďalšom texte Radio Systems Corporation, Radio Systems PetSafe Europe Ltd., Radio Systems Australia Pty Ltd. a akékoľvek iné pridružené spoločnosti alebo značky spoločnosti Radio Systems Corporation môžu byť spoločne označované ako "My" alebo "Us".

Dôležité bezpečnostné informácie

Vysvetlenie upozorňujúcich slov a symbolov v tejto príručke



Toto je symbol „bezpečnostné upozornenie“. Upozorňuje na potenciálne nebezpečenstvo ublíženia na zdraví. Dodržte všetky pravidlá bezpečnosti, nasledujúce tento symbol, aby ste sa vyhli zraneniu alebo smrti.

⚠ WARNING

VAROVANIE Označuje hazardnú situáciu, ktorej ak sa nevyhnete, môže spôsobiť smrť alebo zranenie.

⚠ CAUTION

OPATRNOSŤ Použité so symbolom bezpečnostného upozornenia, označuje nebezpečnú situáciu, ktorej ak sa nevyhnete, môže spôsobiť malé alebo vážne zranenie.

CAUTION

OPATRNOSŤ Použité bez symbolu bezpečnostného upozornenia, označuje nebezpečnú situáciu, ktorej ak sa nevyhnete, môže spôsobiť zranenie vášho domáceho miláčika.

NOTICE

POZNÁMKA sa týka praktík, ktoré sa nevzťahujú na zranenie osôb.

⚠ WARNING

- Nevhodné pre agresívnych psov. Nepoužívajte tento produkt ak je váš pes agresívny alebo je náchylný k agresívnemu chovaniu. Agresívne psy môžu spôsobiť vážne zranenia. Ak si nie ste istý, či je tento produkt vhodný pre vášho psa, prosím konzultujte to s vaším veterinárom alebo certifikovaným trénerom.
- Podzemné káble môžu viesť vysoké napätie. Nechajte si označiť všetky podzemné káble na vašom pozemku predtým ako vykopete diery pre váš drôt. Vo väčšine oblastí je táto služba bezplatná.
- Neinštalujte, nezapájajte alebo neodstraňujte váš systém oplotenia počas búrky. Ak je búrka dostatočne blízko, že počujete hrmenie, je dostatočne blízko na to, aby spôsobila nebezpečné prepätie.
- Dodržte všetky pravidlá bezpečnosti ohľadom elektrického náradia. Vždy noste bezpečnostné okuliare.
- Riziko elektrického šoku. Používajte vysielac oplotení iba vnútri, v suchej oblasti.
- Riziko zranenia. Drôt na povrchu pôdy, môže spôsobiť riziko poškodenia sa. Umiestňujte vaše drôty dôkladne.

CAUTION

- Drôt na zemi môže predstavovať nebezpečenstvo. Buďte opatrní pri umiestňovaní drôtov a testovaní systému.
- Tento produkt nie je hračka. Udržujte ju mimo dosahu detí.
- PetSafe® Basic In-Ground Fence™ NIE JE skutočná bariéra. Systém je navrhnutý, aby pripomenul zvierafu statickou stimuláciou, aby zostalo v oblasti, ktorú ste mu ohrančili. Je dôležité, aby ste upevňovali tréning s vašim domácim miláčikom pravidelne. Je dôležité, aby obojok správne sedel. Obojok nosený príliš dlho alebo priveľmi utiahnutý na krku vášho psa, môže spôsobiť poškodenie alebo zranenie kože. Od začervenania až po preležaninu. Vzhľadom na to, že úroveň tolerancie statickej stimulácie sa líši od zvierafa k zvierafu, spoločnosť Radio Systems Corporation NEMÔŽE zaručiť, že systém bude vo všetkých prípadoch udržiavať domáce zvierata v rámci stanovenej hranice. Nie všetky zvieratá môžu byť vycvičené, aby sa vyhli prekročeniu hraníc! Preto, ak máte dôvod domnievať sa, že váš maznáčik môže predstavovať nebezpečenstvo pre iných alebo si ublížiť, ak nie je držaný v rámci ohradenia, nemali by ste sa spoliehať výhradne na tento systém, aby obmedzil vášho domáceho maznáčika. Spoločnosť Radio Systems Corporation NEBUDE zodpovedná za škody na majetku, za ekonomické straty alebo za následné škody spôsobené akýmkoľvek zvierafom, ktoré prekračuje hranicu.

CAUTION

- Nenechávajúte psa nosiť tento obojok viac ako 12 hodín denne.
- Ak je to možné, premiestnite alebo pohnite obojok na krku vášho psa každé 1-2 hodiny.
- Skontrolujte ako obojok sedí, aby sa zabránilo privysokému tlaku, postupujte podľa inštrukcií v tejto príručke.
- Nikdy nepripájajte vôdzku na prijímač obojku, spôsobilo by to priveľký tlak na kontakty.
- Pri použití ďalšieho obojka na vôdzku, netlačte ním na elektronický obojok.
- Umývajte oblasť krku vášho psa a kontakty obojku týždenne, s použitím vlhkej handričky.
- Prehliadnite oblasť, kde sa obojok kontaktmi dotýka krku každý deň, kvôli zraneniam a vyrážke.
- Ak nájdete vyrážku alebo ranu, prestaňte s používaním obojku, až kým sa koža nevyylieči.
- Ak tento stav trvá viac ako 48 hodín, navštívte vášho veterinára.
- Možno budete musieť odstrániť chlpy v oblasti kontaktných kolíkov. Nikdy úplne neohľte krk vášho psa, môže to viesť k vyrážke alebo infekcii.
- Nemali by ste obojok robiť tesnejším než je potrebné pre dobrý kontakt. Príliš tesný obojok zvýši riziko nekrózy tlakom v oblasti kontaktu.
- Správny tréning vášho psa je dôležitý pre úspech zariadenia PetSafe® Basic In-Ground Fence™. Počas prvých dvoch týždňov výcviku, nepoužívajte toto zariadenie na vášho psa bez priameho dohľadu.
- Aby ste predišli nechcenej stimulácii, nevykonávajte žiadne testovanie systému, keď je obojok nasadený na vašom domácim miláčikovi.
- Šírka hraníc musí byť testovaná, vždy keď sa urobia úpravy v oblasti zadržania, aby sa predišlo nechcenej stimulácii vášho psa.
- Vždy dajte obojok psovi dole predtým ako budete testovať vysieláč.
- Ak je to možné, nepoužívajte elektrickú zástrčku chránenú prúdovým chráničom (RCD) alebo chráničom poruchy uzemnenia (GFCI). Systém oplotenia bude fungovať správne, ale v zriedkavých prípadoch, v blízkosti bleskov sa môže stať, že chránič RCD alebo GFCI sa zapne. Bez elektriny môže váš pes uniknúť. Budete musieť resetovať chránič prúdu RCD alebo GFCI aby ste obnovili prísun elektriny.

NOTICE

- Vyhnite sa poškodeniu izolácie slučkového vodiča; poškodenie môže spôsobiť slabý signál a viesť k poruche hranice.
- Pri kosení alebo orezávaní trávy buďte opatrní, aby ste nepoškodili hraničný drôt.
- Ak chcete chrániť vysieláč, odpojte kábel ohraničenia a odpojte napájací adaptér od elektrickej zásuvky, keď sa systém nebude používať dlhší čas alebo pred búrkami. Tým sa zabráni poškodeniu vysielачa.

OBSAH

Obsah balenia.....	5
Možno budete potrebovať	5
Ako systém funguje	5
Kľúčové definície.....	6
Užívateľská príručka	7
Krok 1: Označenie sietí.....	7
Krok 2: Inštalácia vysielача	7
Krok 3: Navrhnutie hraničnej zóny.....	9
Krok 4: Umiestnite, otočte a spojte hraničný drôt.....	12
Krok 5: Pripojte hraničný drôt k vysielачu plotu.....	13
Krok 6: Príprava obojku.....	14
Krok 7: Nastavte šírku hranice a otestujte obojok.....	16
Krok 8: Inštalujte drôt.....	18
Krok 9: Umiestnite hraničné vlajky	19
Krok 10: Nasadzte psovi obojok	20
Tréningový manuál.....	22
Fáza 1: Deň 1—Výcvik iba na tón pre hraničnú informovanosť.....	22
Fáza 2: Deň 2 až 4—Hraničné povedomie so statickou stimuláciou	23
Fáza 3: Deň 5 až 8—Fáza rozptýlenia	24
Fáza 4: Deň 9 až 14—Dohľad bez vodítka.....	25
Fáza 5: Deň 15 až 30—Monitorovanie pohybu zvierafa.....	25
Vyvedenie zvierafa mimo ohradeného územia	25
Test systému	26
Vyhľadanie miesta poškodenia drôtu.....	27
Riešenie problémov	28
Likvidácia batérie.....	29
Dôležité rady k recyklácii.....	29
Podmienky použitia a obmedzená zodpovednosť	30
Súlady	30
Záruka.....	31
Montážna šablóna	64

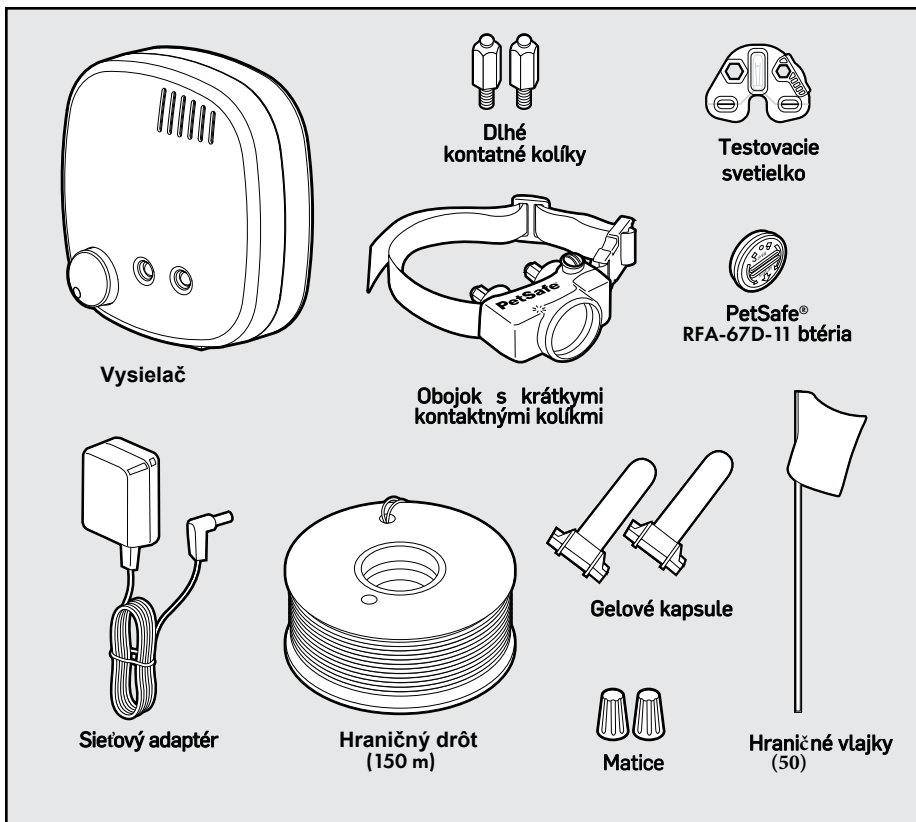

Možno budete potrebovať

- Dodatočný drôt a vlajky (Part #PRFA-500)
- Páskový meter
- Malý krížový skrutkovač
- Náradie na vŕtanie a montovanie
- Lopata alebo rýľ
- Kliešte
- Kliešte na strihanie drôtu
- Nožnice
- Zapaľovač
- Elektrická páska
- Kapsule s géloom
- Dodatočné maticy
- Hydroizolačná zmes (napr. silikónový tmel)
- PVC potrubie alebo hadica
- Kotúčová píla so sfieracou čepeľou
- Zošivačka
- Nekovový obojok a vôdzka

Ako systém funguje

PetSafe® Basic In-Ground Fence™ systém rádiového oplotenia sa ukázal ako bezpečný, pohodlný a efektívny pre domáce zvieratá nad 3,6 kg. Systém pracuje tak, že vysiela rádiový signál z vysielača až do 610 m hraničného vodiča-drôtu. Rádiový signál sa prenáša z vysielača oplotenia cez zakopaný drôt, označujúci tak hranicu, ktorú chcete pre psa ustanoviť. Váš pes má na sebe obojok s prijímačom, ktorý rozpozná signál na hranici. Keď sa váš pes priblíži k hranici, obojok s prijímačom vydá varovný tón. Ak pes pokračuje ďalej, dostane bezpečnú ale nepríjemnú statickú stimuláciu. Stimulácia je neškodná ale presvedčí psa, aby zostal v ohraničenej oblasti, ktorú ste pre neho ustanovili. Hraničné vlajky sú dočasná vizuálna pomôcka pre vášho psa; po dokončení tréningu ich odstráňte.

Kľúčové definície

Vysielač oplotenia: Vysiela rádiový signál cez hraničný drôt.

Oblasť psa: Oblasť medzi varovnými zónami, kde sa váš miláčik môže voľne pohybovať.

Varovná zóna: Vonkajšia hrana oblasti psa, kde obojek s prijímačom vášho psa začne pípať tak varovne, aby nepokračoval do zóny statickej stimulácie.

Zóna statickej stimulácie: Zóna za varovnou zónou, kde obojek s prijímačom vášho psa začne vysielajú statickú stimuláciu, a tak nabádať psa, aby sa vrátil do svojej oblasti.

Šírka hranice: Kombinácia varovnej zóny a zóny statickej stimulácie.

Obojek s prijímačom: Prijíma rádiový signál z hraničného drôtu.

Tlačidlo statickej stimulácie: Upravuje úroveň statickej stimulácie, ktorú váš pes dostane v zóne statickej stimulácie.

Indikačné svetlo prijímača: Ukazuje úroveň stimulácie, ktorá je nastavená na obojku s prijímačom. Toto svetlo tiež slúži ako ukazovateľ nízkeho stavu batérie.

Kontaktné kolíky: Vysielajú bezpečnú statickú stimuláciu, keď váš pes vstúpi do zóny statickej stimulácie.

Prípojka: Miesto kde sa adaptér pripája do vysielača oplotenia.

Terminály hraničného drôtu: Miesta, kde sa hraničný drôt pripája do vysielača oplotenia, aby sa dokončil kompletný okruh.

Kontrolka okruhu: Indikuje, že hraničný drôt vytvára kompletný okruh a tým umožňuje prenos signálu.

Kontrolka šírky hranice: Upravuje šírku varovnej zóny a zóny statickej stimulácie.

Poznámka: Táto úprava nezmení úroveň statickej stimulácie na obojku s prijímačom.

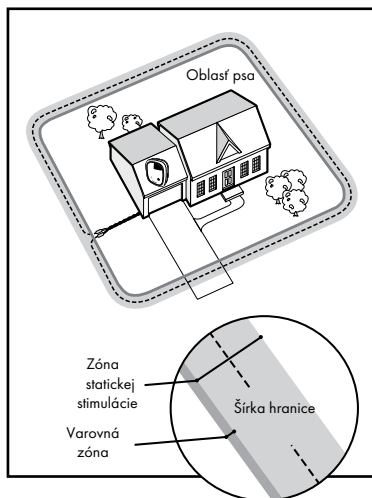

Obojek s prijímačom

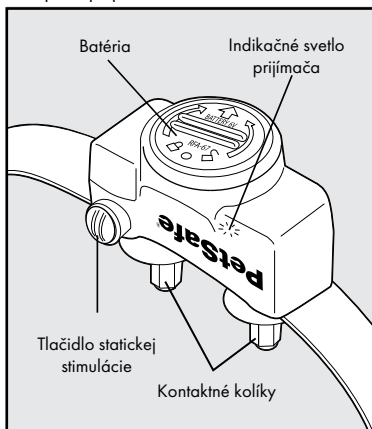

Vysielač

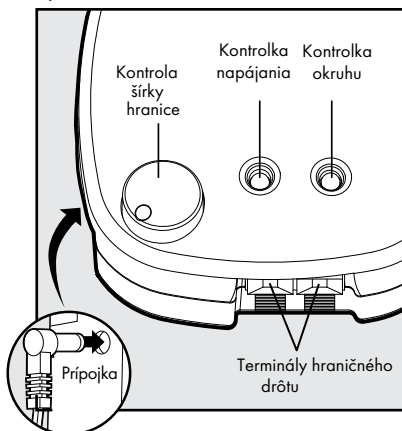

Krok 1: Označenie sietí

1. Zavolajte spoločnosť, ktorá spravuje vaše verejné (inžinierske) siete. Ak máte susedov, ktorí používajú systém oplotenia, budete sa ich chcieť spýtať, kde sa nachádza hranica. Verte nám, naozaj nechcete tento krok preskočiť.
2. Vytvorte plán, ako budete pracovať s akýmkoľvek veľkým kovovým predmetmi (ako sú napríklad prístrešky) alebo drôty. Môžete prejsť inžinierskymi sieťami, ale len v 90-stupňovom uhle (1A).

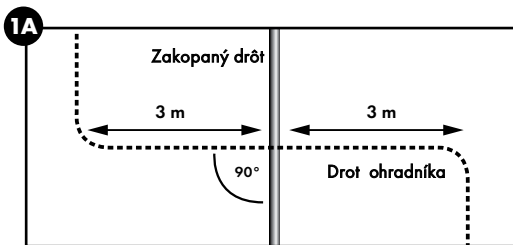

Poznámka: Veľké kovové predmety a drôty môžu zosilňovať a / alebo meniť rádiové signály v nepredvídateľných situáciách.

⚠ WARNING

Podzemné káble môžu prenášať vysoké napätie. Predtým, než začnete kopať, označte všetky káble pod zemou. Vo väčšine oblastí je to bezplatná služba. Pri kopaní sa týmto káblom vyhnete.

Krok 2: Inštalácia vysielača

Nájdite miesto na inštaláciu vysielača. Existuje niekoľko vecí, ktoré je potrebné zväziť pri výbere zásuvky vysielača:

- Odporúčame používať zásuvku najmenej 10 m od ističov.
- Vysielač by mal byť vo vnútri v suchom, vetranom a chránenom priestore (2A, 2B).
- Z vysielača budete musieť vyviesť hraničný drôt, takže musí byť v blízkosti okna alebo steny, ktorú môžete vyvŕtať (2A). Drôt by sa nemal priťláčať alebo prekročiť žiadne inštaláčne vedenia.
- Teploty miesta by nemali klesnúť pod -23°C .
- Vysielač by mal byť vzdialený aspoň 1 m od veľkých kovových predmetov alebo zariadení (2C). Tieto objekty môžu narušiť konzistenciu signálu.
- Vysielač by mal byť pripevnený na stacionárny povrch s príslušným montážnym vybavením (nie je súčasťou dodávky). Montážna šablóna je uvedená v zadnej časti tejto príručky.

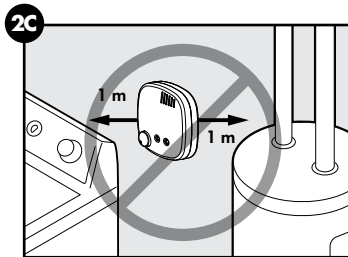
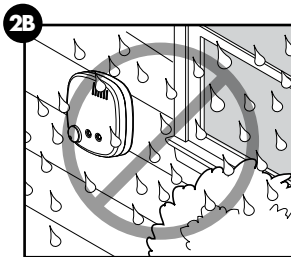
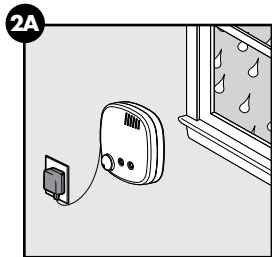

Po namontovaní plotového vysielača musí hraničný drôt opustiť budovu. To sa môže dosiahnuť cez okno alebo cez otvor vyvŕtaný cez stenu (2D). Uistite sa, že vrtná dráha nie je v mieste kde sa nachádzajú iné káble. Uistite sa, že hraničný drôt nie je odrezaný ani priľачený oknom, dverami alebo garážovými dverami, pretože to sa môže časom poškodiť.

Aby ste zabránili požiarom a elektrickým nebezpečenstvám, inštalujte vysielač do budov, ktoré sú v súlade s miestnymi elektrickými vyhláškami.

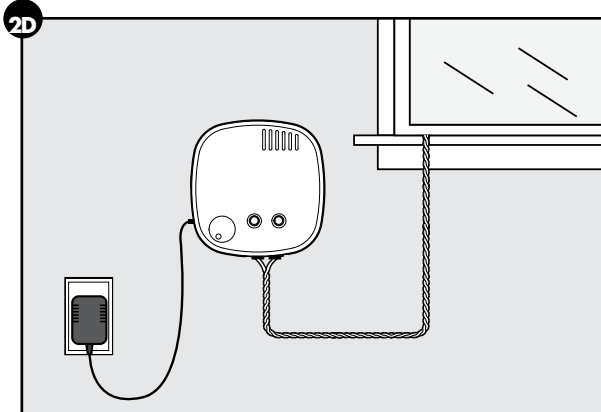

⚠ WARNING

- Neinštalujte ani neodstraňujte oplatenie počas búrky. Ak je búrka dostatočne blízko, aby ste počuli hrom, je to dosť blízko, aby ste vytvorili nebezpečné vlny.
- Aby ste zabránili úrazu elektrickým prúdom, používajte vysielač len v suchom prostredí.

⚠ CAUTION

Pokiaľ je to možné, **NEPOUŽÍVAJTE** vývod chránený zariadením na zachytávanie prúdu (RCD) alebo prerušovačom obvodu zemnej poruchy (GFCI). Systém oplatenia bude fungovať, ale v zriedkavých prípadoch môže blesk v blízkosti spôsobiť výpadok RCD alebo GFCI. Bez el.energie môže vaše zviera utiecť. Budete musieť RCD alebo GFCI vynulovať na obnovenie napájania systému.

NOTICE

Ak chcete chrániť vysielač, odpojte hraničný drôt a odpojte napájací adaptér od elektrickej zásuvky, keď sa systém nebude používať dlhší čas alebo pred búrkami. Tým sa zabráni poškodeniu vysielača.

Krok 3: Navrhnutie hraničnej zóny

Základné tipy

- Vždy navrhnete rozloženie, umiestnite ohraničujúci drôt a otestujte systém tak, ako je to uvedené v tomto návode na použitie výrobku, pred tým, než hraničný drôt nainštalujete. Po nainštalovaní drôtu nechcete zistiť, že niekde existuje problém s rozložením alebo pripojením drôtu.
- V tejto časti sú uvedené aj príklady rozvrhnutia oplotenia.
- Hraničný drôt musí začať na vysielacom a vytvorí kontinuálnu slučku späť **(3A)**.
- Vždy používajte postupné otáčky v rohoch s polomerom minimálne 1 m, aby ste vytvorili konzistentnejšiu hranicu **(3B)**. Nepoužívajte ostré uhly; bude to spôsobovať medzery vo vašej hranici.
- Vytvorte oblasti vo vašej záhrade, ktoré umožnia vášmu domácemu domácnosti bezpečne prechádzať cez hraničný drôt bez statickej stimulácie, a to stočením obvodových drôtov 30krát za m **(3C)**. Tým sa zruší signál a umožní vášmu zvieratú bezpečne prejsť cez túto oblasť.
- Aby ste udržali vaše zviera v rámci oplotenia, odporúčame nastaviť šírku hranice pre varovné a statické stimulačné zóny na približne 4 m a 6 m (2 m až 3 m na každej strane drôtu).
- Vyhnite sa vytváraniu priechodov, ktoré sú príliš úzke, aby sa váš pes mohol voľne pohybovať (napr. popri dome, poza dom atď.).
- Obojok sa môže aktivovať vo vnútri domu, ak hraničný drôt prechádza pozdĺž vonkajšej steny domu. Ak k tomu dôjde, odstráňte obojok z krku psa predtým, než ho dovediete dovnútra, znížte rozsah šírky hranice pomocou ovládacieho tlačidla na obojku alebo zväzte iné rozloženie oplotenia.

3A

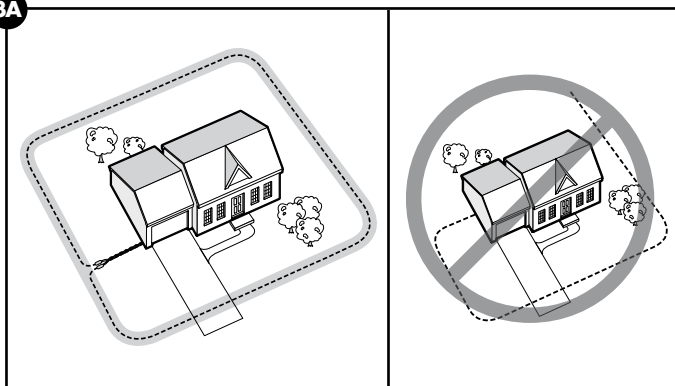

3B

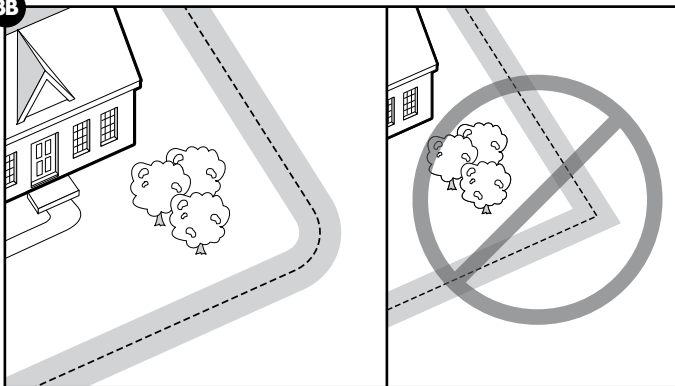

Jednoduchý alebo dvojitý obvod

Oblasť oplatenia môže byť vytvorená buď pomocou jedného ohraničujúceho drôtu, ktorý je umiestnený okolo celej veľkosti pozemku (3C), alebo zdvojením hraničného drôtu pozdĺž rovnakej cesty (3E).

Jednoduchý obvod

- Vytvorenie priestoru pre voľný pohyb pre celý objekt
- Pre vylúčené oblasti okolo kvetinových záhrad, terénnych úprav alebo bazénov

Pri jednoduchom obvode sa hraničný kábel začína na vysielači plotu, postupuje von do záhrady, pokračuje celú cestu okolo obvodu objektu a spája sa späť s plotovým vysielačom. Toto vytvára hraničnú zónu s jedným drôtom.

3C

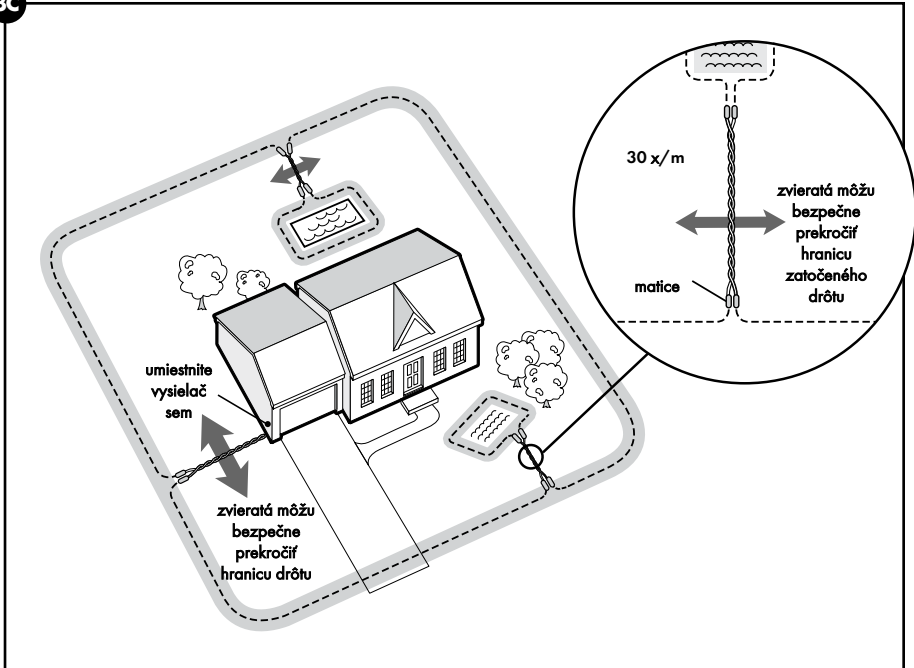

Vzor 1: obvodová slučka (3C) Najbežnejšie rozloženie je obvodová slučka. To umožní vašu domáceho miláčikovi slobodne a bezpečne prechádzať celým majetkom. Môže tiež chrániť kvetinové záhrady, bazény a terénne úpravy.

3D

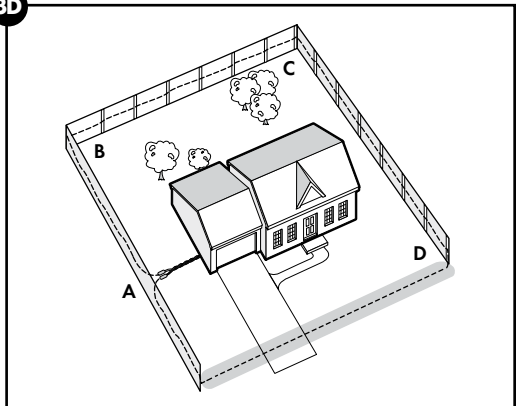

Vzor 2: Kompletná obvodová slučka pomocou existujúceho plotu (3D) Toto rozloženie umožňuje zaradiť vaše súčasné oplatenie ako súčasť vášho celkového rozloženia a nedovolí psovi stávaníci plot preskočiť alebo ho podkopať. Toto usporiadanie výrazne znižuje dobu inštalácie, pretože väčšinu drôtu nebude potrebovať.

Od vysielača oplatenia navedte drôt do bodu A, z A do B, z B do C, z C do D, z D do A. Z bodu A späť do vysielača drôt zatočte okolo druhého vyvedeného drôtu späť do domu a druhú koncovku drôtu napojte do vysielača.

Dvojitý obvod

- Ak chcete oddeliť len jednu hraničnú oblasť alebo jednu časť vašej záhrady (napr. len predná časť nehnuteľnosti).
- 2 paralelné úseky dvojitého ohraničovacieho drôtu musia byť od seba vzdialené minimálne približne 1,5 m, aby sa zabránilo rušeniu signálu a aby sa zabezpečila adekvátna hranica šírky (3E).
- **Usporiadanie s dvojitou slučkou vyžaduje dvojnásobný počet m obvodového drôtu**

Pri usporiadaní s dvojitou slučkou sa hraničný drôt začína na vysieláči, postupuje von do záhrady a ďalej vytvára ohraničenú zónu v jednej časti vašej nehnuteľnosti (napr. len predná časť). Potom sa drôt otočí späť po rovnakej ceste a spojí sa späť s vysielateľom. Toto vytvára ohraničenú zónu s dvojitým drôtom.

Vzor 3: Predná strana pozemku alebo len zadná strana pozemku (3E)

Z vysieláča vedte drôt do bodu A, potom do bodu B atď. (B až C až D až E až F). Potom sa otočte a pokračujte po svojej ceste späť do bodu G, pričom drôt oddelte aspoň o 1,5 m. Keď sa vrátite do domu (G), urobte ostrú otočku pozdĺž strany domu späť do bodu A. Nakoniec obtočte drôty z bodu A a pripojte ich späť k vysieláču.

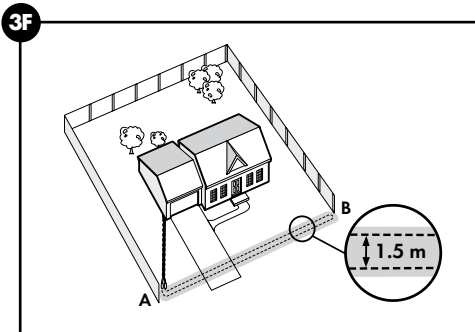
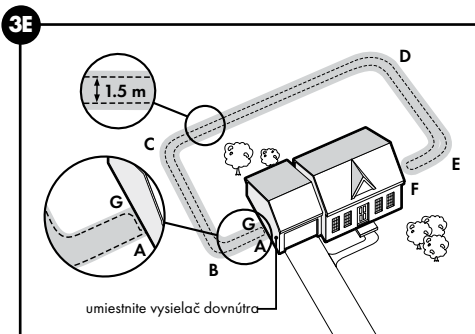

Vzor 4: Len predná strana pozemku (3F)

Z vysieláča vedte drôt do bodu A a potom do bodu B. Vytvorte otočenie a prejdite po svojej ceste späť do bodu A, pričom drôt oddelte najmenej o 1,5 m. Potom zatočte drôty z bodu A a pripojte ich späť k vysieláču.

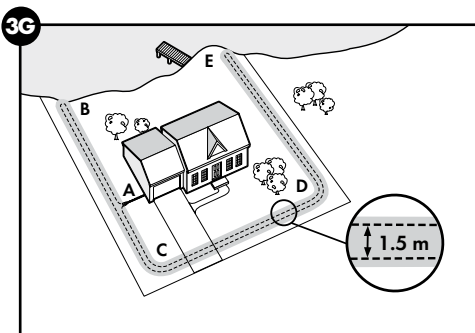

Vzor 5: Pozemok privode (3G)

Z vysieláča vedte drôt do bodu A a potom do bodu B. Obráťte sa a prejdite po ceste do polohy C, potom do polohy D a potom do polohy E. Ďalej urobte ďalší obrat a pokračujte rovnakou cestou späť do bodu A, pričom drôt oddelte najmenej 1,5 m. Nakoniec otočte káble z bodu A a pripojte ich späť k vysieláču.

Vzor 6: Drôt upevnený na pevnom plote (3H) Toto rozloženie umožňuje zaradiť vaše súčasné oplatenie ako súčasť vášho rozloženia s rádiovým oplatením, ktoré zamedzí psovi uniknúť. Tento typ oplatenia znižuje množstvo drôtu, ktorý budete potrebovať k inštalácii. Z vysieláča vedte drôt do bodu A, potom do bodu B atď. (B až C až D až E až F). Potom urobte otočenie a pokračujte po svojej ceste späť do bodu A, pričom drôt oddelte najmenej o 1,5 m. Nakoniec otočte drôty z bodu A späť na vysieláč.

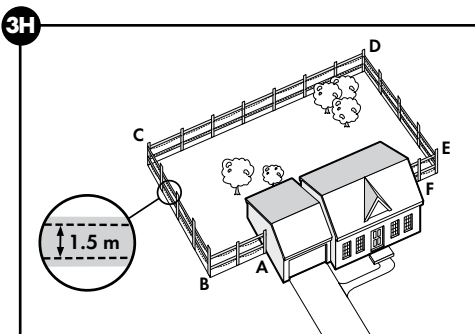

Krok 4: Umiestnite, otočte a spojte hraničný drôt

Akonáhle ste navrhli svoje rozloženie, ďalším krokom je umiestnenie drôtu pozdĺž vášho pozemku. Pred testom systému drôt ešte neinstalujte!

1. Začnite s jedným koncom drôtu na vysieláči, ale ešte ho nezapájajte. Vyvedte drôt von a celou cestou okolo vášho plánovaného obvodu a späť do vysieláča.
2. Budete musieť vzájomne obtočiť 2 vodiče-drôty pre oblasť pred vysieláčom, aby váš pes mohol prekročiť túto časť bez stimulácie (4A). Otočením oboch koncov drôtu spolu 30 krát na meter zruší signál. Majte na pamäti, že výhybkové oblasti budú fungovať iba vtedy, keď budú nastavené v rámci oploteného priestoru. Rovná križovatka pozdĺž obvodu, napríklad cez príjazdové cesty (4A), nemôže byť vytvorená a signál nebude zrušený.
3. Najrýchlejším spôsobom, ako skrútiť 2 drôty, je odstrihnuť 2 kusy o niečo dlhšie ako je dĺžka, ktorú potrebujete, obtočte ich a potom vzájomne spojte.

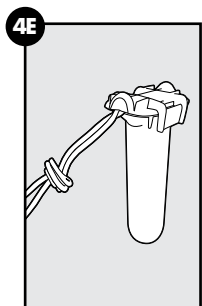
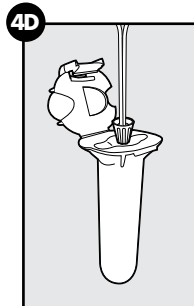
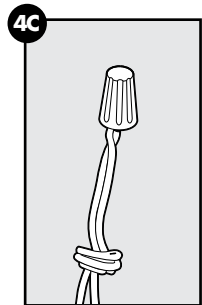
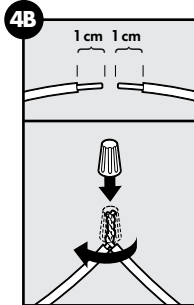
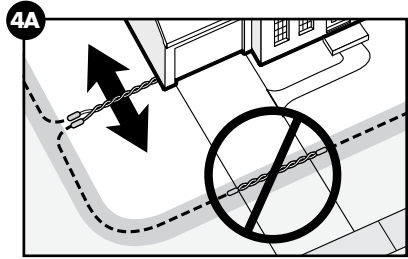

Sprievodca spájania drôtov

Aj keď sa to nevyžaduje, odporúča sa, aby ste rozrezali a spájali vodič medzi každou skrútenou časťou. Váš Basic In-Ground-Fence™ je dodávaný s 2 kapsulami naplnenými na gélom, aby ste zabezpečili, že vaše spoje sú vodotesné. Ak by ste chceli zakúpiť viac kapsúl naplnených gélom, môžete nám zavolať.

- a. Odstráňte z koncov približne 1 cm izolácie spojovaných drôtov (4B).
- b. Vložte odizolované konce do matice drôtu a otočte drôtovú maticu okolo drôtov. Uistite sa, že žiadna med' nie je vystavená von z matice.
- c. 7,5 cm - 10 cm od drôtovvej matice vytvorte uzol (4C). Uistite sa, že matica je pevne spojená s drôtom.
- d. Keď ste drôty pevne spojili, otvorte veko plnacej gélovej kapsuly a vložte drôtovú maticu čo najhlbšie do vodotesného gélu vnútri kapsuly (4D).
- e. Zatlačte veko uzáveru kapsuly (4E).

Ďalší hraničný drôt

Ďalší hraničný drôt je možné zakúpiť v dĺžke 150 m tam, kde ste si kúpili súpravu oplotenia alebo prostredníctvom Centra starostlivosti o zákazníka.

Poznámka: Pri pridávaní drôtu do systému oplotenia, tento drôt musí celkovo tvoriť uzavretý obvod.

Tabuľka vpravo označuje približnú dĺžku hraničného drôtu potrebnú na m², potrebnú pre vytvorenie jednoduchého obvodu. Dĺžka sa mení v závislosti od množstva skrúteného drôtu a použitého usporiadania.

Oblasť pokrytia		Približné množstvo potrebného drôtu
Ar	Ac	M
10	1/4	127
13	1/3	146
20	1/2	180
40	1	255
80	2	360
200	5	570

Krok 5: Pripojte hraničný drôt k vysielaču plotu

1. Vyvedte hraničný drôt cez okno, popod dvere, cez vetracie otvory alebo akýkoľvek iný vhodný dostupný prístup. Môžete tiež vyvŕtať otvor cez stenu.
2. Odizolujte 1 cm izolácie drôtu.
3. Na vysielači stlačte červené jazýčky a vložte prepojený drôt do svoriek ohraničujúcich vodičov (5A). Dbajte na to, aby sa drôty na svorkách nedotýkali.
4. Otočte otočný mechanizmus šírky ohraničenia **na 10**. Týmto nastavíte šírku hranice na maximálnu šírku.
5. Pripojte napájací adaptér k vysielaču na napájacom konektore a zapojte napájací adaptér do pracovnej zásuvky. Sieťový adaptér je dodávaný s inštalovaným konektorom pre severnú Ameriku a dodatočnými zástrčkami pre Spojené kráľovstvo, Európu a Austráliu. Zmena zástrčky:
 - a. Zasuňte zástrčku na napájacom adaptéri a zástrčku vyťahnite posunutím podľa obrázku (5B).
 - b. Posuňte správny konektor pre vašu el.zásuvku do napájacieho adaptéra, ako je znázornené na obrázku (5C).
6. Kontrolka napájania a kontrolka obvodu by sa mala rozsvietiť. Ak sa tak nestane, pozrite si našu sekciu na riešenie problémov.

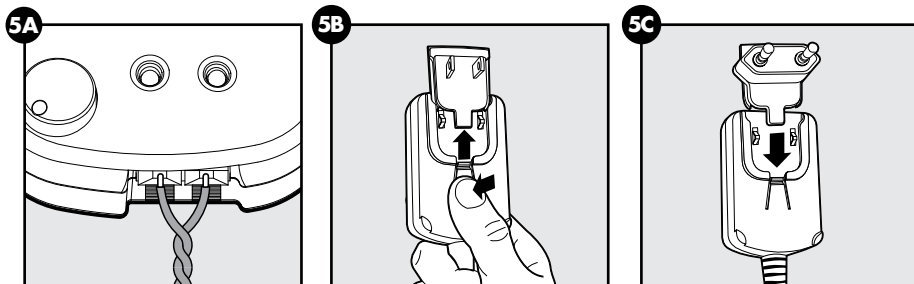

⚠ WARNING

- Neinštalujte ani neodstraňujte oplotenie počas búrky. Ak je búrka dostatočne blízko, aby ste počuli hrom, je to dosť blízko, aby ste vytvorili nebezpečné vlny.
- Aby ste zabránili úrazu elektrickým prúdom, používajte vysielač len v suchom prostredí.

CAUTION

Pokiaľ je to možné, **NEPOUŽÍVAJTE** vývod chránený zariadením na zachytávanie prúdu (RCD) alebo prerušovačom obvodu zemnej poruchy (GFCI). Systém oplatenia bude fungovať, ale v zriedkavých prípadoch môže blesk v blízkosti spôsobiť výpadok RCD alebo GFCI. Bez el.energie môže vaše zviera utiecť. Budete musieť RCD alebo GFCI vynulovať na obnovenie napájania systému.

NOTICE

Ak chcete chrániť vysielač, odpojte hraničný drôt a odpojte napájací adaptér od elektrickej zásuvky, keď sa systém nebude používať dlhší čas alebo pred búrkami. Tým sa zabráni poškodeniu vysielača.

Krok 6: Príprava obojku

Máte k dispozícii dve sady kontaktných bodov, ktoré môžete použiť na obojok-prijímač. Váš obojok je dodávaný s krátkymi kontaktnými kolíkmi. Dlhšie kontaktné kolíky by sa mali používať na psov s dlhou sršou. Upevnite kontaktné kolíky pomocou nástroja na testovanie svetla (6A) o pol otáčky tesne za sebou. Skontrolujte tesnosť týždenne.

Vloženie a odstránenie baterky

Poznámka: Neinštalujte batériu keď má pes obojok na krku.

Tento obojok s prijímačom funguje na vymeniteľnej PetSafe® batérii (RFA-67D-11). Táto batéria je navrhnutá tak, aby bola vodotesnejšia a jej výmena bola jednoduchšia.

Ak chcete vybrať batériu, otočte batériu proti smeru hodinových ručičiek pomocou okraja nástroja na testovanie svetla (6C). Nepokúšajte sa batériu rozrezať alebo otvoriť. Zbavte sa starej batérie príslušným spôsobom. Životnosť batérie sa bude líšiť podľa toho ako často pes testuje systém a dostáva statickú stimuláciu. Kontrolujte prijímač obojku každý mesiac, aby ste sa uistili, že batéria funguje správne.

Ak indikátor prijímača bliká každých 4 až 5 sekúnd, je potrebná výmena batérie. Vyberte starú batériu z objímky prijímača. Vypnite všetok výkon stlačením tlačidla úrovne stimulácie nadol, kým LED dióda prestane svietiť. Vymeňte za novú batériu.

Náhradnú batériu PetSafe® (RFA-67D-11) si môžete zakúpiť prostredníctvom kontaktného centra Customer Care Center alebo navštívením našej webovej stránky www.petsafe.com.

Nastavenie úrovne statickej stimulácie

Prečítajte si všetky kroky, predtým ako sa pokúsite nastaviť úroveň statickej stimulácie.

1. Odstráňte plastovú krytku pomocou testovacieho svetla a odhaľte tak tlačidlo úrovne stimulácie. (6D)
2. S batériou vo vnútri obojku stlačte tlačidlo úrovne stimulácie a uvoľnite ho, keď sa indikačné svetlo prijímača zapne. (6E)
3. Indikačné svetlo vyšle sériu zasvetení, ktoré znamenajú úroveň statickej stimulácie.
4. Zvýšte úroveň statickej stimulácie stlačením a uvoľnením tlačidla úrovne stimulácie počas 5 sekúnd od predchádzajúcej série zasvetení.
5. Po nastavení úrovne stimulácie, vráťte krytku späť, aby chránila tlačidlo nastavenia úrovne statickej stimulácie.

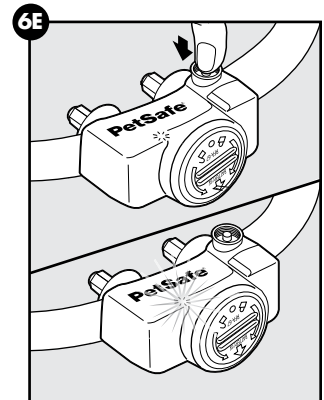
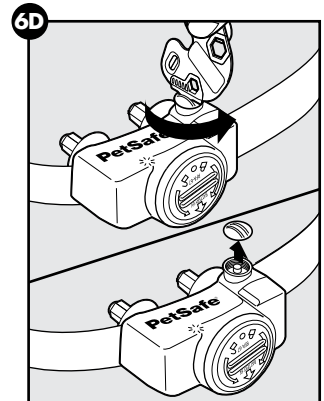
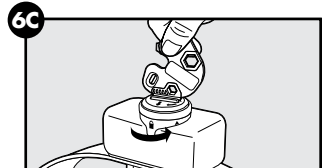
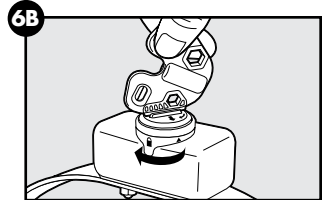
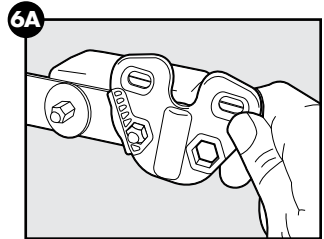

Úroveň statickej stimulácie zvyšujú intenzitu od úrovne 1 do 5. Stlačenie tlačidla úrovne stimulácie, keď je obojok nastavený na úroveň 5 spôsobí, že sa obojok vráti späť na úroveň 1. Referujte k tabuľke funkcie a reakcie, aby ste si vybrali stimuláciu, ktorá je najvhodnejšia pre vášho psa.

Obojok je vybavený tak, aby automaticky zvýšil level stimulácie, čím dlhšie váš pes zostáva v zóne statickej stimulácie, ak je obojok nastavený na level 2 alebo vyššie.

Indikačné svetlo prijímača tiež signalizuje nízky stav batérie, bliká každých 4 až 5 sekúnd, keď je treba batériu vymeniť.

Tabuľka funkcie a reakcie

Indikačné svetlo	Úroveň statickej stimulácie	Reakcia obojku
1 bliknutie	1	Žiadna statická stimulácia, iba tón
2 bliknutia	2	Nízka statická stimulácia
3 bliknutia	3	Stredná statická stimulácia
4 bliknutia	4	Stredne vysoká statická stimulácia
5 bliknutí	5	Vysoká statická stimulácia
Bliká každých 4 až 5 sekúnd	–	Indikuje nízky stav batérie

Prevenca proti ostávaniu

Táto funkcia zabraňuje tomu, aby váš pes zostal vo varovnej zóne pridlho a tak vybil batériu v prijímači. Váš pes bude počuť varovný tón, keď sa priblíži k varovnej zóne. Ak sa váš pes nevráti do ohraničenej oblasti po dvoch sekundách, tak obdrží statickú stimuláciu, ktorá bude nepretržite vysielaná až pokiaľ sa nevráti do ohraničenej oblasti.

Prevenca proti prebehnutiu

Tento systém zahŕňa i jedinečnú prevenciu proti prebehnutiu, takže váš pes nemôže utiecť zo svojej oblasti bez toho, aby obdržal zvýšenú úroveň statickej stimulácie. Prijímač obojku automaticky zvýši statickú stimuláciu, keď váš pes pokračuje viac ako 20% za šírku hraničnej oblasti. Napríklad, keď je signál rozpoznávaný 3 m od drôtu a váš pes vstúpi do zóny statickej stimulácie, táto funkcia sa aktivuje, keď je pes asi 2.5 m od hraničného drôtu. Váš pes potom dostane statickú stimuláciu, ktorá je zvýšená o jeden stupeň, podľa toho, aký stupeň je nastavený na obojku. Prijímač obojku je vybavený tak, aby automaticky zvýšil úroveň statickej stimulácie, čím dlhšie váš pes zostáva v oblasti statickej stimulácie, ak je obojok nastavený na level 2 alebo vyššie. Funkcia - Prevenca proti prebehnutiu vydáva prerušovaný tón..

Ochrana proti prílišnej stimulácii

V ojedinelých situáciách sa môže stať, že váš pes "zamrzne" v zóne statickej stimulácie, táto funkcia obmedzuje trvanie statickej stimulácie na maximum 30 sekúnd. Počas toho ako sa systém uzamkne pred ďalšou statickou stimuláciou, bude vydávať varovný tón, až pokiaľ pes neopustí oblasť statickej stimulácie.

Krok 7: Nastavte šírku hranice a otestujte obojok

S hraničným drôtom umiestneným a správne zapojeným, je čas nastaviť šírku hranice a otestovať systém.

CAUTION

Pred vykonaním akýchkoľvek skúšok alebo úprav vysielача odstráňte obojok z hrdla psa. Tým sa zabráni neúmyselnej statickej stimulácii.

Poznámka: Obojok s prijímačom je vodotesný, to môže urobiť tón ťažko počuteľným. Blikajúce svetlo indikuje, že prijímač obojku vysiela statickú stimuláciu. Ak máte problém počuť varovný tón, použite blikajúce svetlo na identifikovanie šírky oblastí. Pre najlepšie využitie automatickej prevencie proti prebehnutiu cez hranicu, šírka hranice by mala byť aspoň 2 m - 3.5 m na každej strane hraničného drôtu (totálna šírka 4 m - 7 m).

1. Uistite sa, že adaptér je zapojený do vysielача oplatenia a indikačné svetlo zapnutia a indikačné svetlo okruhu svietia.
2. Šírka hranice sa nastavuje pomocou otočného ovládača na vysielачi. Otočte mechanizmus proti smeru hodinových ručičiek, kým svieti indikátor okruhu. Otáčajte mechanizmom v smere hodinových ručičiek a zvýšte nastavenie o dve čísla. Svetlo by sa malo zapnúť.
3. Na identifikáciu varovnej zóny a statickej stimulácie sa uistite, že je statická stimulácia na obojku nastavená na úrovni 5.
4. Otestujte hraničnú šírku systému výberom priamej časti ohraňovaného pozemku, ktorá má dĺžku najmenej 15 m. Začnite v strede oblasti.
5. Priložte kontakty testovacieho svetla (7A) na kolíky obojku (7B). Držte obojok vo výške krku psa (7C) s kontaktnými bodmi smerujúcimi nahor a logom PetSafe® smerom k hraničnému drôtu. Pomaly prejdite k drôtu, kým nezazníe výstražný tón (7D). Keď počujete výstražný tón, určili ste vzdialenosť šírky hranice (statická stimulačná zóna). Dve sekundy po výstražnom tóne testovacie svetlo začne blikaf.
6. Toto blikajúce svetlo vám môže pomôcť pri identifikácii šírky hranice, ak máte ťažkosti s počutím tónu. Ak chcete zabrániť tomu, aby obojok prijímača prešiel do režimu ochrany pred nadmernou stimuláciou, prejdite späť do oblastí psa, kým sa tón nevypne. Ak obojok nevysiela tón v chcenej oblasti, upravte šírku hranice otočným mechanizmom na vysielачi na požadovanú úroveň.

7A

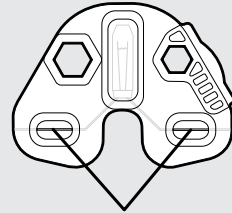

Testovacie svetielko

7B

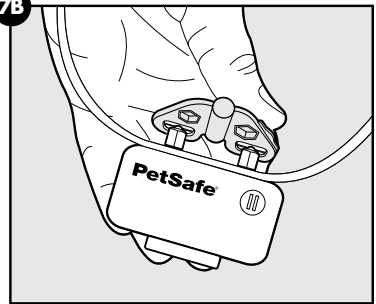

7C

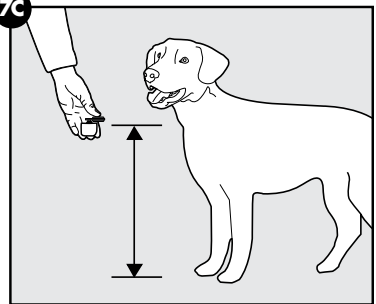

7D



7. Otočenie mechanizmu pre kontrolu hranice na vysieláči v smere hodinových ručičiek zvyšuje šírku hranice, otočenie v protismere ju znižuje. **(7E)** Túto aktivitu zopakujte podľa potreby, až kým sa obojok nerozsvieti medzi 2 m až 3 m od hraničného drôtu. Ak používate usporiadanie s dvojitou slučkou, možno budete musieť zvýšiť oddelenie hraničného drôtu a / alebo zväčšiť šírku hranice, aby ste dosiahli požadovaný rozsah.

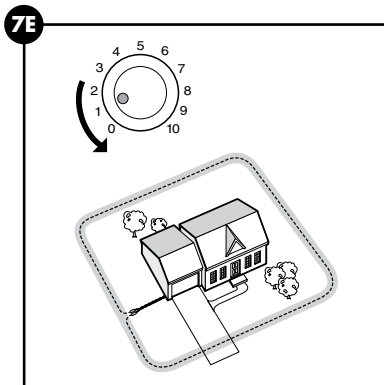

8. Otestujte šírku hranice vo viacerých oblastiach okolo oblasti psa, až kým nie ste spokojný s tým, že systém funguje správne.
9. Potom kráčajte po oblasti psa **(7F)**, aby ste sa uistili, že tam nie sú oblasti, kde sa obojok môže aktivovať kvôli signálom zo zakopaných drôtov alebo káblov. Otestujte obojok tiež i vo vnútri domu. Ako sme spomenuli, káble a drôty z káblovej televízie, elektrickej a telefonickej linky môžu vysielat signály podobné oploteniu a tak nechcene aktivovať obojok s prijímačom.

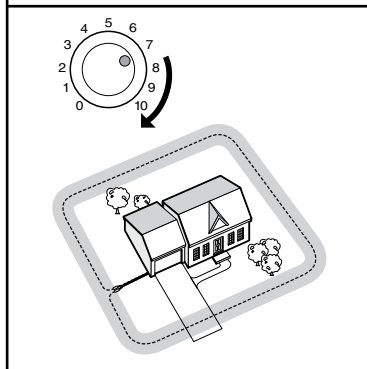

Aj keď je to ojedinelé, môže sa to stať pretože je hraničný drôt pravdepodobne príliš blízko vonkajším líniam a mal by byť posunutý ako je zobrazené na obr. 1A.

10. Na otestovanie funkcie proti prebehnutiu cez oblasť, kráčajte ku hraničnému drôtu. Obojok by mal vydávať tón a testovacie svetlo by malo blikať jasnejšie, keď vstúpite do oblasti „prebehnutia“. **(7G)** Ak ste spokojný s tým, ako váš systém pracuje, ste pripravený začať zakopávať drôt. Ak obojok s prijímačom nevydal zvuk a testovacie svetlo nesvietilo, obráťte sa na sekciu „Riešenie problémov“.

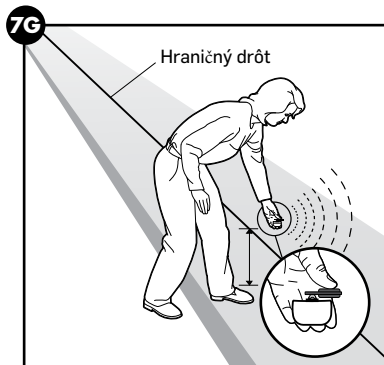
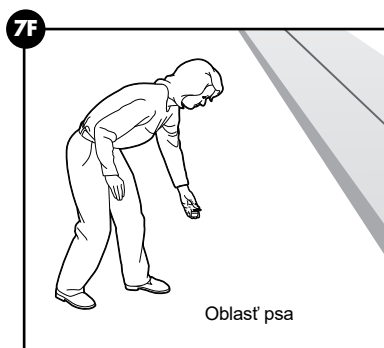

Krok 8: Inštalujte drôt

⚠ WARNING

Podzemné káble môžu viesť vysoké napätie. Nechajte si označiť všetky podzemné káble pred inštaláciou drôtu. Vo väčšine oblastí je to bezplatná služba. Pri kopaní sa týmto káblom vyhňte.

CAUTION

Pred začatím inštalácie hraničného drôtu odpojte vysieláč z napájania.

Zakopanie drôtu sa odporúča kvôli jeho ochrane a prevencii zlyhania systému.

1. Urobte priekopu 2.5 cm - 7.6 cm hlboko okolo vašej pránovanej hranice.

Rýchly tip: Na vykopanie môžete použiť špeciálne pomôcky z lokálneho hardvérového obchodu alebo môžete jednoducho použiť plochú lopatu.

2. Vložte do zeme drôt tak, aby nebol príliš napnutý. Drôt tak bude mať možnosť rozpínať sa alebo sťahovať podľa teploty.
3. Použite tupý predmet na zatlačenie drôtu do zeme bez poškodenia. Uistite sa, že sa drôt nepoškodil.

Pripojenie k už existujúcemu plotu

Drôt môže byť pripojený k pletivovému plotu, plotu z oddelených častí alebo drevenému plotu. Drôt môže byť pripojený v akejkoľvek potrebnej výške. Avšak, uistite sa, že je šírka hranice nastavená na dostatočne vysoký rozsah, aby sa signál dostal k domácomu miláčikovi.

Pletivový plot (8A):

Zapleťte drôt cez diery alebo použite plastové sťahovacie pásky.

- **Drevený latkový plot (8A):** Použite spony na upevnenie drôtu. Vyhňte sa prepichnutiu izolácie hraničného drôtu.
- **Dvojitý okruh s už existujúcim plotom:** Vedte drôt po vrchnej strane plotu a vracajte sa po jeho spodnej strane, aby sa dosiahla vzdialenosť 1.5 m medzi drôti.
- **Brána (jeden okruh) (8B):** Zakopte drôt do zeme cez otvor brány. *Poznámka: Signál je stále aktívny aj cez otvorenú bránu.*
- **Brána (dvojitý okruh) (8B):** Zakopte drôt do zeme cez otvor brány a oddelte drôty vzdialenosťou 1.5 m.

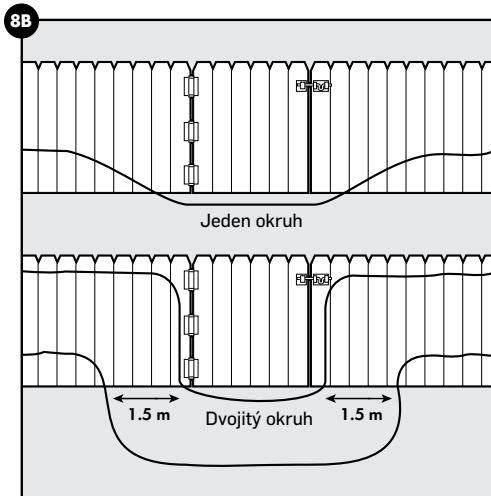
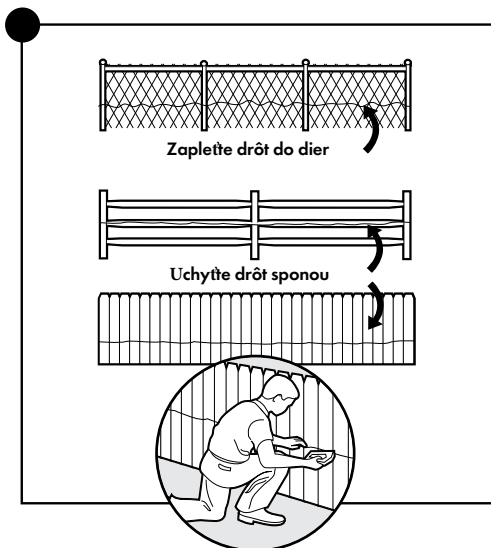

Prekračovanie tvrdých povrchov (príjazdové cesty, chodníky, atď.)

- Betónová príjazdová cesta alebo chodník (8C): Umiestnite hraničný drôt do dilatačného kĺbu alebo vytvorte drážku, použitím cirkulárnej píly a murárskej čepele. Umiestnite hraničný drôt do drážky a zakryte ho náležitou vodotesnou zmesou. Pre najlepšie výsledky odstráňte špinu a prach predtým, než drôt zakryjete.
- Štrková alebo hlinená príjazdová cesta (8D): Umiestnite drôt do PVC rúčky alebo hadice na vodu, aby ste ochránili drôt.

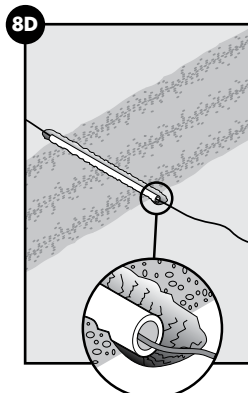
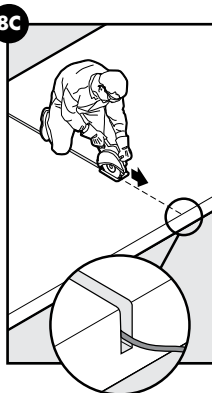

Krok 9: Umiestnite hraničné vlajky

Hraničné vlajky sú vizuálnou pomôckou pre vášho psa, aby vedel kde je varovná zóna.

1. Priložte kontakty testovacieho svetla na kontaktné kolíky a držte obojek vo výške krku vášho psa s logom PetSafe® smerom k hraničnému drôtu. (9A)
2. Kráčajte k hraničnému drôtu, až kým nezapočujete pípať obojek. (9B)
3. Do zeme umiestnite vlajku. (9C)
4. Kráčajte naspäť do oblasti psa, až kým pípanie neprestane.
5. Opakujte tento proces okolo varovnej zóny, až kým nie je označená vlajkami každé 3 m.

Poznámka: Ak nepočujete pípanie, opakujte proces s použitím blikajúceho svetla ako indikátoru. Viď krok 6 pre viac informácií.

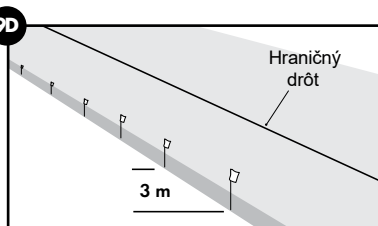
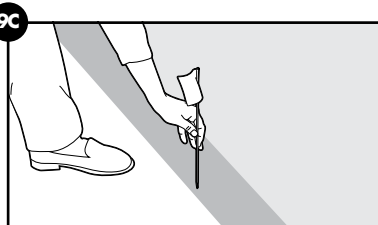
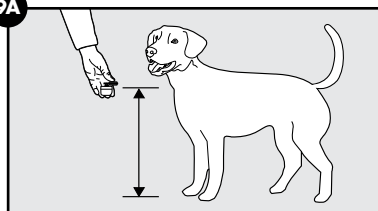

Krok 10: Nasadíte psovi obojek

CAUTION

- Dôkladné upevnenie obojku je dôležité. Obojek nosený príliš dlho alebo upevnený príliš na tesno môže spôsobiť poškodenie kože na krku psa. Od začervenania až po nekrózu tlakom, ktorá je známa aj pod menom preležanina.
- Nenechávajte domácemu miláčikovi obojek viac ako 12 hodín denne.
- Ak je to možné, premiestnite obojek na krku psa každú 1 až 2 hodiny.
- Skontrolujte ako sedí, aby sa predišlo priveľkému tlaku; postupujte podľa inštrukcií v príručke.
- Nikdy nepripájajte vôdzku na elektrický obojek, spôsobilo by to priveľký tlak na kontaktné kolíky.
- Keď používate oddelený obojek na pripojenie vôdzky, netlačte ním na elektrický obojek.
- Umývajte oblasť krku a kontakty obojku každý týždeň vlhkou utierkou.
- Každý deň vyšetríte krk psa na mieste kontaktu a uistíte sa či nemá vyrážku alebo rany.
- Ak nájdete vyrážku alebo rany, prestaňte používať obojek až do doby, kým sa koža nevyylieči.
- Ak stav trvá viac ako 48 hodín, navštívte veterinára.
- Pre viac informácií o preležaninách a nekróze tlakom, navštívte prosím náš web.

Dôležité: Správne nasadenie a upevnenie obojku je dôležité. Obojek nosený príliš dlho alebo upevnený príliš na tesno môže spôsobiť poškodenie kože na krku psa. Od začervenania až po nekrózu tlakom, ktorá je známa aj pod menom preležanina.

1. Uistite sa, že batérie NIE JE nainštalovaná v prijímači obojka.
Začnite uvedením psa do pohodlného postoja. **(10A)**
2. Umiestnite obojek na krk zvieráťa tak, aby logo PetSafe® smerovalo k jeho brade. Vycentrujte kontaktné kolíky pod krkom psa, aby sa dotýkali jeho kože. **(10B)**
3. Skontrolujte tesnosť obojku vloženie jedného prstu medzi koniec kontaktného kolíku a krku vášho psa. Mal by sedieť pevne ale nie príliš utiahnuto. **(10B)**. Nechajte psa nosiť obojek pár minút a potom znova skontrolujte ako sedí. Skontrolujte znova, keď sa v ňom pes cíti viac a viac pohodlne.

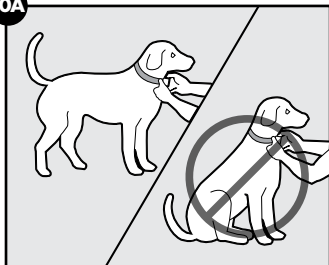
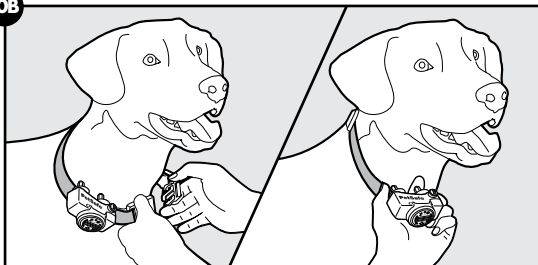
10A**10B**

4. Keď ste spokojní s nasadením obojku, dajte ho psovi dole z krku a zrežte ho, ale uistite sa, že máte priestor na rast alebo na hrubšiu zimnú srsť. Použite zapaľovač na utesnenie rezu tak, aby nedošlo k roztrhnutiu (10C).
5. Ak nie je obojok správne nasadený, bude sa uvoľňovať. Posuvná spona zabraňuje uvoľneniu obojku okolo krku psa a hrebene musia byť smerom nahor (10D).

10C

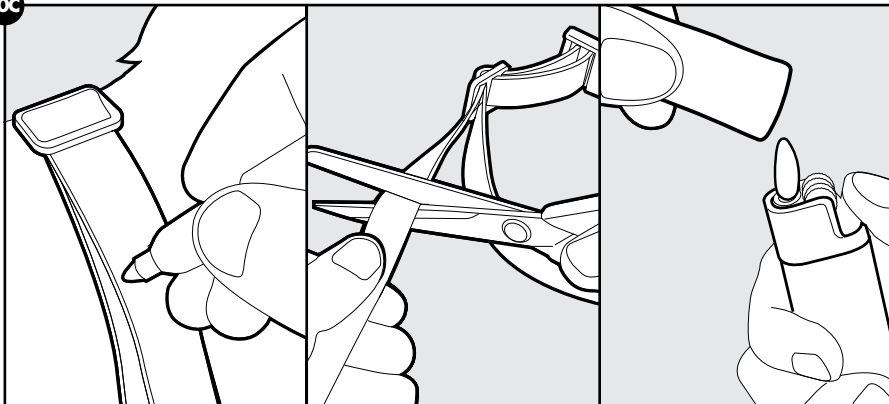

10D

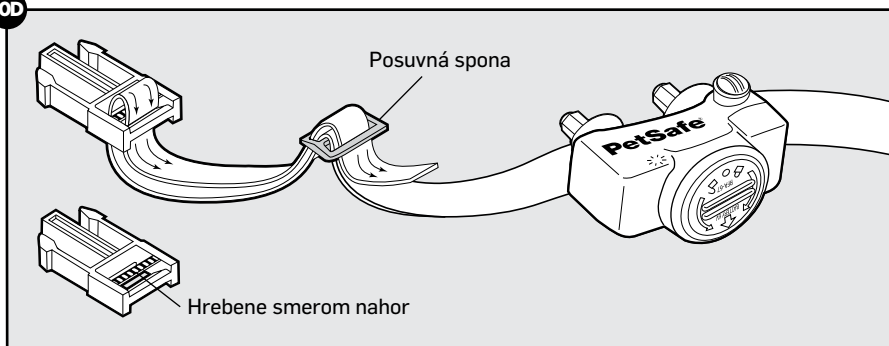

Tréningový manuál

Dôležité: Dôkladný tréning vášho psa je základom úspechu výrobu PetSafe®. Prečítajte si túto sekciu predtým ako začnete s tréningom vášho psa. Pamätajte si, že PetSafe® Basic In-Ground Fence™ nie je pevná bariéra.

- Zabavte sa so svojim psom počas procesu tréningu. Tréning by mal byť zábavný, férový, pevný a konzistentný.
- Trénujte 10 až 15 minút naraz. Nesnažte sa robiť príliš veľa a rýchlo. Viac časté krátke tréningy sú lepšie než menej časté a dlhé.
- Ak váš pes preukazuje znaky stresu, spomaľte a zvolnite rozpis tréningu, pridajte viac dní alebo zvyšte množstvo času, kedy sa so psom hráte vo vnútri ohraničenej oblasti. Bežné signály stresu sú:
 - Pes fahá vôdzku smerom k domu
 - Schováva uši
 - Stiahnutý chvost
 - Telo v nízkej polohe
 - Nervózne / zúrivé pohyby alebo stuhnuté telo
- Váš pes sa musí cítiť úplne pohodlne v blízkosti hraničných vlnok na konci každého tréningu. Strávte aspoň 5 minút hraním sa po každom skončenom tréningu vo vzdialenosti do 3 m od hraničných vlnok.
- Skončite každý tréning pozitívne s množstvom pochvál a hraním sa.
- Dajte obojok s prijímačom dolu po každom tréningu.
- Uistite sa, že udržujete psa inými spôsobmi počas tréningu (napr. ohrada, vôdzka, atď.).
- Ak počas tréningu musíte so psom opustiť ohraničenú oblasť, dajte mu dolu obojok a buď ho odneste na rukách alebo ho dajte do auta a opustite oblasť takým spôsobom.
- Aj keď si myslíte, že váš pes reaguje na tréning dobre, dokončite celý tréning. Upevňovanie je dôležité!

Fáza 1:

Deň 1 - výcvik iba na tón pre hraničnú informovanosť

Vykonajte tri série tréningu za deň, každú v dĺžke 10 až 15 minút.

Cieľ:

Naučíte psa, že hraničné vlnky a varovné pípanie označujú novú ohraničenú oblasť.

Nastavenie:

- Nastavte úroveň statickej stimulácie na prijímači na 1 - iba zvuková stimulácia.
- Nasadte oddelený nekovový obojok na krk psa NAD obojok s prijímačom a pripojte vôdzku.

CAUTION

Uistite sa, že extra obojok netlačí na kontaktné kolíky.

- Majte pri sebe malé maškrty, ktoré má váš pes rád.
- Majte pri sebe jeho obľúbenú hračku.

Kroky:

1. Začnite s prechádzkou vo vnútri ohraničenej oblasti. Pokojne psa chváľte a rozprávajte mu.
2. Kráčajte ku hraničným vľajkám **(11A)** Zachovajte pozitívnu a šťastnú náladu.
3. S plnou kontrolou nad vašim psom na vôdzke, kráčajte k hraničným vľajkám. Keď pes vkročí do hraničnej zóny, obojek začne pípať. **(11B)** Nechajte psa zostať v zóne statickej stimulácie po dobu 2 sekúnd a potom ho jemne privedte naspäť do ohraničenej oblasti. **(11C)** Okamžite ho pochváľte a ponúknite mu maškrtu, keď vkročí naspäť do ohraničenej oblasti, aj keď ste mu pomohli vôdzkou.
4. Opakujte tento proces s tou istou hraničnou vľajkou, až kým váš pes odmieta vstúpiť do zóny statickej stimulácie.
5. Dajte si za cieľ vždy zvládnuť 3 až 4 vľajky počas jedného tréningu. Urobte to **ZÁBAVOU!** Pochváľte psa, ak rýchlo ustupuje alebo odmieta vstúpiť zóny statickej stimulácie.

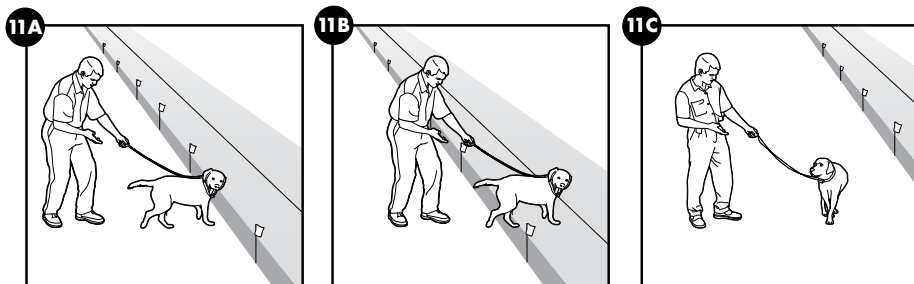

Fáza 2:

Deň 2 až 4 - Hraničné povedomie so statickou stimuláciou

Vykonať tri tréningy za deň, každý s trvaním 10 až 15 minút.

Cieľ:

Naučiť psa, aby zostal v ohraničenej oblasti a rešpektoval hranicu.

Nastavenie:

- Nastavte úroveň statickej stimulácie na 2.
- Pripnite nekovový obojek na krk vášho psa NAD obojek s prijímačom a pripojte vôdzku.

CAUTION

Uistite sa, že extra obojek netlačí na kontaktné kolíky prijímača.

- Majte pri sebe malé maškrtky.
- Majte pri sebe jeho obľúbenú hračku.

Kroky:

1. Opakujte kroky 1 až 5 z fáze 1.
2. Ak váš pes nereaguje na statickú stimuláciu, uistite sa, že obojek sedí dobre podľa Kroku 10.
3. Ak prijímač obojku sedí dobre a váš pes nereaguje na statickú stimuláciu, zvýšte úroveň statickej stimulácie o jednu vyššie. Sledujte, či pes vykazuje malé reakcie, napríklad zdvihnuté uši, otočená hlava alebo pozeranie sa na zem.
4. Zostaňte pri tých istých hraničných vľajkách, až kým pes odoláva a odmieta vojsť do hraničnej zóny.

Fáza 3:

Deň 5 až 8 - Fáza rozptýlenia

Vykonajte tri tréningy za deň, každý trvajúci aspoň 10 až 15 minút.

Cieľ:

Trénovať psa vo vnútri ohraničenej oblasti s rozptýleniami vonku za oblasťou.

Nastavenie:

- Nastavte úroveň statickej stimulácie na prijímači obojka na level 2 alebo vyššie, v závislosti na reakcii vášho psa počas dní 2 až 4.
- Pripevnite nekovový obojok na krk vášho psa NAD obojok s prijímačom a pripojte vôdzku.
- Majte pri sebe malé maškrty.
- Majte pri sebe jeho obľúbenú hračku.
- Vytvárajte rozptýlenia, aby ste psa uvádzali do pokušenia prekročiť hraničnú zónu, napríklad:
 - Povedzte členovi rodiny, aby prekročil z vnútra ohraničenej oblasti psa von.
 - Hodte loptu von z ohraničenej oblasti psa.
 - Povedzte susedovi, aby sa prechádzal s jeho psom vonku za ohraničenou oblasťou.
- Postupne zvyšujte úroveň rozptýlenia. Nikdy nevábte alebo nevolajte psa, aby vyšiel von z ohraničenej oblasti.

Kroky:

1. S plnou kontrolou nad vaším psom na vôdzke, ho vystavte rozptýleniu.
2. Ak sa pes nehýbe smerom k rozptýleniu, pochváľte ho a ponúknite mu maškrty.
3. Ak váš pes reaguje na rozptýlenie, dovoľte mu, aby šiel do zóny statickej stimulácie.
4. Pomôžte psovi ísť naspäť do ohraničenej oblasti psa, ak sa nevráti naspäť po 2 sekundách.
5. Odmeňte a pochváľte psa vždy, keď sa vráti naspäť do ohraničenej oblasti s alebo bez pomoci.
6. Opakujte proces s inými rozptýleniami. Použite ostatných členov rodiny ako rozptýlenie počas tohto procesu.
7. Ak váš pes nereaguje na statickú stimuláciu, uistite sa, že obojok mu sedí dobre podľa kroku 10.
8. Ak je obojok s prijímačom upevnený dobre a ak váš pes stále nereaguje na statickú stimuláciu, zvýšte úroveň stimulácie o 1.

Fáza 4: Deň 9 až 14 - Dohľad bez vodítka

Tréningy by mali začínať s dĺžkou 10 až 15 minút, postupne sa zvyšujúč na viac ako hodinu. Váš pes je na tento krok pripravený iba keď sa viditeľne vyhýba celej zóne statickej stimulácie, bez ohľadu na žiadne rozptýlenia alebo lákadlá. Počas tohto kroku nenechávajújte psa bez dozoru.

Ciel:

Nechajte psa voľne behať po ohraničenej oblasti bez vŕdzky.

Nastavenie:

- Nastavte statickú úroveň stimulácie na trvalé nastavenie vhodné pre vášho psa.
- Na krk psovi nasadzte ďalší nekovový obojok. Majte poruke vodítko v prípade ak pes unikne zo tóny opltenia.

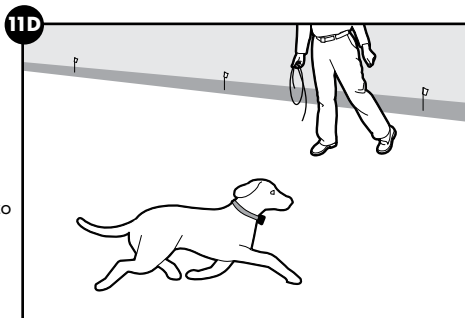

Kroky:

1. Vstúpte do ohraničenej oblasti s vaším psom, ktorý ma na krku obojok s prijímačom.
2. Prechádzajte sa dookola po záhrade a hrajte sa s vaším psom, tak aby v každom prípade zostal vo vnútri ohraničenej oblasti. (11D)
3. Robte niečo iné v záhrade počas toho ako sledujete vášho psa.
4. Ak by váš pes ušiel, dajte mu dolu obojok a vedte ho späť do ohraničenej oblasti.

Fáza 5: Deň 15 až 30 - Monitorovanie pohybu zvierat'a

Teraz by mal byť váš pes pripravený používať systém bez nepretržitého dohľadu. Avšak, uistite sa, že psa kontrolujete v pravidelných intervaloch.

Keď ste spokojný, tréning vášho psa je dokončený, odstráňte každú druhú hraničnú vľajku každé štyri dni, až kým nie sú všetky vľajky odstránené. Odložte si hraničné vľajky pre použitie v budúcnosti.

Dôležité: Odstráňte obojok s prijímačom a nechajte ho vnútri ohraničenej oblasti.

Keď sa váš pes naučí princíp ohraničenej zóny, bude sa prieťiť jej prekročeniu kvôli prechádzkam alebo jazdám v aute.

Možnosť 1:

Nahradte obojok s prijímačom normálnym obojkom. Dajte psa do auta, ktoré stojí vo vnútri ohraničenej oblasti a odvezte ho von z ohraničenej oblasti.

Možnosť 2:

Nahradte obojok s prijímačom normálnym obojkom a vŕdzkou. Kráčajte so psom von z ohraničenej oblasti a počas toho mu dávajte príkaz, ako napríklad OK na špecifickom mieste ohraničenej oblasti (na konci vašej príjazdovej cesty, chodníku, atď.). Vždy opúšťajte ohraničenú oblasť s vŕdzkou na tomto mieste a váš pes si spojí opúšťanie ohraničenej oblasti iba na vŕdzke, iba na určitom mieste a iba s osobou. Možno budete najskôr potrebovať presvedčiť vášho psa na opustenie ohraničenej oblasti jedlom a chválením.

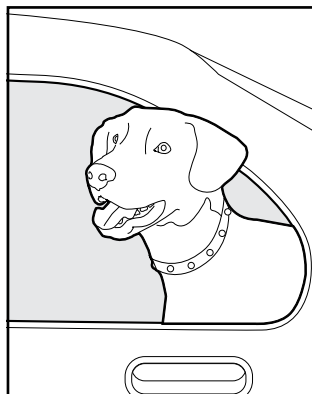

Všimnite si: Vášho psa môžete tiež niesť na rukách von z oblasti.

Gratulujeme! Teraz ste úspešne dokončili tréningový program.

Test systému

Test systému sa používa na zistenie toho, čo spôsobuje problémy, ktoré neboli spomenuté v tejto príručke. Budete potrebovať kus hraničného drôtu, ktorý je väčší ako 4.5 m s 1 cm izolácie odstránenej z každého konca, ktorý použijete ako testovací drôt okruhu. Zaznamenajte si vaše nastavenie režimu hranice, šírky hranice a nastavenie obojku s prijímačom predtým ako začnete s testom systému.

Nasledujte kroky uvedené A nižšie pre vykonanie testu systému:

1. Dajte obojok psovi dolu a uistite sa, že je v prijímači obojku vložená dobrá batéria.
2. Nastavte stupeň intenzity statickej stimulácie na 5.
3. Odpojte zatočený drôt z terminálov vysielača oplotenia stlačením červených pásov na prípojkách, a tak uvoľníte drôty.
4. Vložte dva konce testovacieho drôtu do terminálov na vysielači oplotenia.
5. Otočte mechanizmom na kontrolu šírky hranice na 10 a potom späť na 5.
6. Priložte testovacie svetlo na kontaktné kolíky obojku s prijímačom a pritom ako držíte obojok s prijímačom a testovacie svetlo spolu, prístupujte k vonkajšej časti okruhu 5 cm od zeme. Zapamätajte si vzdialenosť, kde sa obojok s prijímačom aktivuje od hraničného drôtu.
7. Otočte mechanizmom na kontrolu šírky hranice na 10 a opakujte krok 6. Vzdialenosť, kde sa predtým obojok aktivoval by mala byť väčšia ako minule.
8. Ak sa so systémom používa viac ako jeden obojok, zopakujte tento test s každým obojkom.
9. Vysvetlenie výsledkov:
 - a. Ak svetlo zapnutia alebo indikačné svetlo okruhu obe nesvietia, alebo ak znie alarm, počas ktoréhokoľvek z testov uvedených vyššie, tak je problém s vysielačom. Kontaktujte centrum zákazníckeho servisu.
 - b. Ak sú obe svetlá zapnuté, ale obojok s prijímačom sa neaktivuje pri testovacom okruhu, v tom prípade nefunguje obojok s prijímačom. Kontaktujte centrum zákazníckeho servisu.
 - c. Ak sú svetlá zapnuté v každom z testovaní (pri všetkých režimoch hranice) a obojok sa aktivuje v rozličných vzdialenostiach od hraničného drôtu, problém je pravdepodobne v hraničnom drôte vášho okruhu. Vykonajte test vyhľadania poškodenia drôtu.
10. Keď je test dokončený, znova pripojte okruh a overte, že je hraničný drôt zapojený do terminálov vysielača oplotenia a že je vysielač zapojený do elektriny.
11. Vráťte prepínač režimu hranice a prepínač šírky hranice na pozíciu, ktorú mali predtým.
12. Zopakujte test šírky hranice z kroku 6 až kým nedosiahnete požadovanú šírku hranice medzi 4 - 7 m.

12

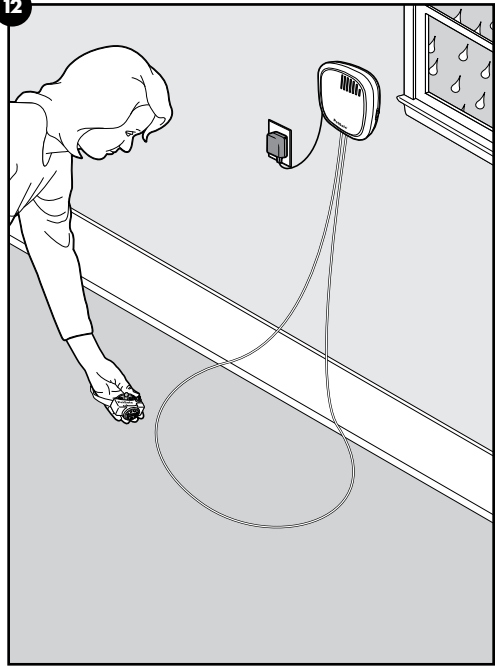

Vyhľadanie miesta poškodenia drôtu

Nasledujúce zoznamy identifikujú bežné miesta, kde sa dejú poškodenia alebo zlomy drôtov. Prosíme, skontrolujte tieto oblasti, či majú znaky poškodenia.

Zlomy drôtov v zatočených pároch sa bežne nachádzajú:

1. V bode, kde drôty vychádzajú z domu.
2. Kde zatočený pár drôtov vstupuje do zeme z domu, škoda zväčša spôsobená krvinorezmi/kosačkami.
3. Tam kde drôty prechádzajú cez chodníky alebo príjazdové cesty - škody kvôli hranám a kosačkám.
4. Okolo úpravy terénu a kvetinových záhonov, kvôli kopaniu alebo obrábaniu pôdy.

Zlomy drôtov v hraničnom drôte:

1. V prevzdušených trávnikoch.
2. Tam kde drôty prechádzajú cez chodníky alebo príjazdové cesty - škody kvôli hranám a kosačkám.
3. Okolo úpravy terénu a kvetinových záhonov, kvôli kopaniu alebo obrábaniu pôdy.
4. V spojoch drôtov, kde neboli nainštalované gélové kapsule.
5. V spojoch drôtov, kde neboli uviazané upevňovacie uzle.

Ak stále nemôžete nájsť zlom v hraničnom drôte:

1. Odpojte vysieláč oplotení.
2. Zapojte oba konce zatočeného drôtu k jednému terminálu na vysieláči oplotení.
3. Odmerajte a odrežte testovací drôt, ktorý je polovičnou dĺžkou vášho celkového hraničného drôtu.
4. Pripojte jeden koniec testovacieho drôtu do druhého terminálu hraničného drôtu vo vysieláči.
5. Nájdite bod polovice vašej hranice a odstrihnite hraničný drôt.
6. Spojte druhý koniec testovacieho drôtu na jednu stranu prestrihnutého hraničného drôtu.
7. Zapojte do vysieláča oplotení a skontrolujte indikačné svetlo okruhu. Ak toto svetlo svieti, môžete predpokladať, že zlom drôtu je v druhej polovici hraničného drôtu.
8. Ak indikačné svetlo okruhu nezasvietili, môžete predpokladať, že je zlom v tejto polovici hraničného drôtu. Avšak je tu malá šanca, že je tu viac ako jeden zlom v systéme. Uistite sa, že skontrolujete obe polovice vášho okruhu.
9. Vymeňte poškodený drôt za nový.
10. Zapojte hraničný drôt do vysieláča.
11. Skontrolujte indikačné svetlo okruhu. Ak svietí, otestujte systém s obojkom.

Riešenie problémov

<p>Prijímač obojku nepípa ani nevysiela stimuláciu.</p>	<ul style="list-style-type: none"> • Skontrolujte, či je dobre vložená batéria. • Skontrolujte, či svietia obe svetlá na vysielacom oplotenia. Ak nie urobte "Test systému" .
<p>Obojok s prijímačom pípa, ale pes vôbec nereaguje na statickú stimuláciu.</p>	<ul style="list-style-type: none"> • Otestujte obojok s testovacím svetlom tak, že budete kráčať ku drôtu. • Ak testovacie svetlo zasvieti, skontrolujte ako sedí obojok. • Odstráňte ochlpenie psa v mieste, kde sa kontaktné kolíky dotýkajú kože a/alebo použite dlhé kontaktné kolíky priložené v balení. • Zvýšte level intenzity statickej stimulácie na obojku. • Opakujte tréningové kroky na upevnenie tréningu. • Zakúpte si silnejší obojok s prijímačom kontaktovaním centra zákazníckeho servisu.
<p>Prijímač obojku musí byť držaný nad hraničným drôtom aby sa aktivoval.</p>	<ul style="list-style-type: none"> • Vymeňte batériu. • Otočte mechanizmus šírky hranice v smere hodinových ručičiek, aby sa zvýšila vzdialenosť od drôtu, kde sa obojok aktivuje. • Pri dvojitom okruhu sa uistite, že sú drôty 1.5 m od seba. • Ak obojok stále musí byť držaný nad drôtom, aby fungoval, urobte "Test systému" .
<p>Obojok sa aktivuje vo vnútri domu.</p>	<ul style="list-style-type: none"> • Otočte gombíkom na úpravu hranice v protismere hodinových ručičiek, aby ste znížili vzdialenosť od drôtu, kde sa obojok aktivuje. • Uistite sa, že drôt nevedie vo vzdialenosti do 4.5 m od domu. Signál sa môže preniesť i cez steny vášho domu. • Uistite sa, že sú hraničné drôty, ktoré idú do vysielacza, zatočené .
<p>Indikačné svetlo prijímača blikne každých 4 až 5 sekúnd, ale ja som práve vložil/a novú batériu.</p>	<ul style="list-style-type: none"> • Aby sa resetoval indikátor nízkeho stavu batérie, vyberte batériu z obojku. Vybitú energiu stlačením tlačidla statickej stimulácie, až pokiaľ svetlo LED neprestane svietiť. Vymeňte batériu.

<p>Mám nekonzistentný signál.</p>	<ul style="list-style-type: none"> • Uistite sa, že vysielač je aspoň 1 m od veľkých kovových objektov a zariadení. • Uistite sa, že všetky zatočenia drôtu sú postupné (minimum 1 m rádius). • Uistite sa, že hraničný drôt nevedie paralelne v rozmedzí 1.5 m od elektrických drôtov, susedných systémov, telefónnych drôtov, televíznych alebo anténových káblov alebo satelitov. • Ak susedný systém spôsobuje nekonzistentný signál, umiestnite hraničný drôt ďalej od susedného systému oplotenia.
<p>Oba svetelné indikátory nesvietia.</p>	<ul style="list-style-type: none"> • Skontrolujte, či je adaptér zapojený do vysielača. • Skontrolujte, či je adaptér zapojený do elektriny. • Ak je systém zapojený do zástrčky GFCI alebo RCD skontrolujte, či nebol prerušený okruh. Resetujte chránič GFCI alebo RCD, ak je to potrebné. • Overte si, že zásuvka funguje, zapojením iného elektrického zariadenia ako je napríklad rádio. • Skúste zapojenie do inej zásuvky. • Ak svetlá stále nesvietia, vysielač a/alebo adaptér musia byť vymenené. • Kontaktujte centrum zákazníckeho servisu.
<p>Svetlo zapnutia svieti, indikačné svetlo okruhu nesvieti a alarm okruhu vysielača oplotenia je spustený.</p>	<ul style="list-style-type: none"> • Skontrolujte zapojenie drôtov vo vysielači oplotenia, či majú dobré spojenie. • Skontrolujte, či sú niekde poškodené alebo pretrhnuté drôty vonku od domu. • Urobte "Test systému" aby ste zistili, či je potrebné, aby bol vysielač oplotenia vymenený. • Ak vysielač oplotenia funguje správne, máte pretrhnutý hraničný drôt. • Vid' sekcia "Vyhľadanie miesta poškodenia drôtu".



Likvidácia batérie

Separovaný zber použitých batérií je vyžadovaný v mnohých krajinách; skontrolujte si regulácie o likvidácii batérií vo vašej oblasti predtým než ich vyhodíte. Pozrite si stranu 13 pre inštrukcie o tom, ako vybrať batériu zo zariadenia pre separovaný zber. Toto zariadenie funguje na dvoch lítiových batériách - 3 Volt, 220 mAh kapacita, nahradte iba ekvivalentnou batériou dostupnou cez centrum zákazníckeho servisu. Pre zoznam čísel vo vašej oblasti navštívte www.petsafe.net.



Dôležité rady k recyklácii

Prosíme vás o rešpektovanie pravidiel o elektrickom odpade vo vašej krajine. Toto zariadenie musí byť recyklované. Ak toto zariadenie už viac nepotrebuje, nezahadzujte ho do komunálneho odpadu. Prosíme vás o jeho vrátenie do miesta, kde bolo kúpené, aby mohlo byť zaradené do nášho recyklačného systému. Ak to nie je možné, prosíme vás aby ste kontaktovali zákaznícky servis pre viac informácií.

Podmienky použitia a obmedzená zodpovednosť

1. Podmienky použitia

Tento výrobok sa môže používať iba v súlade s uvedenými podmienkami používania výrobku a ich akceptáciou. Používaním tohto výrobku dávate súhlas s uvedenými podmienkami. Ak ich nechcete akceptovať, prosím vráťte produkt nepoužitý a v originálnom balení, uhradte poštovné a kontaktujte relevantné centrum zákazníckeho servisu i s dokladom o kúpe, aby ste dostali plnú náhradu.

2. Správne použitie

Tento produkt je navrhnutý pre psy, ktoré potrebujú tréning. Špecifický temperament alebo veľkosť/váha vášho psa nemusí byť vhodná pre toto zariadenie. Radio Systems Corporation odporúča aby tento produkt nebol použitý, ak je váš pes agresívny a neprijíma žiadnu zodpovednosť pre vhodnosť produktu. Ak si nie ste istý, či je toto zariadenie vhodné pre vášho psa, prosím konzultujte to s vaším veterinárom alebo certifikovaným trénerom, pred použitím zariadenia. Správne použitie zahŕňa bez limitácie, prezretie si celého manuálu použitia a akýchkoľvek špecifických upozornení.

3. Žiadne protizákonné a zakázané použitie

Tento výrobok je určený pre psov. Tento výrobok nie je určený na spôsobovanie bolesti, zranenia či na provokáciu. Ak sa na dané účely použije, môže to znamenať priestupok voči zákonom danej krajiny.

4. Obmedzená zodpovednosť za škodu

Spoločnosť Radio Systems Corporation ani žiadne z jej partnerských spoločností v žiadnom prípade nebudú zodpovedné za (i) žiadne nepriame, trestné, náhodné, špeciálne alebo následné škody a/alebo (ii) žiadne straty alebo škody, ktoré vznikli v spojení so zneužitím produktu. Kupujúci zodpovedá za všetky riziká spojené s použitím tohto produktu do plnej miery povolenej zákonom.

5. Zmena podmienok

Spoločnosť Radio Systems Corporation si vyhradzuje právo na zmeny uvedených podmienok používania výrobku. Ak vám také zmeny boli dané pred použitím výrobku, budú platné na vás a váš produkt.

Súlad



Spoločnosť Radio Systems Corporation na vlastnú zodpovednosť vyhlasuje, že tento výrobok spĺňa základné požiadavky podľa článku 3 smernice RED (2014/53 / EÚ) a smernice RoHS

(2011/65 / EU). Neautorizované zmeny alebo úpravy zariadení, ktoré nie sú schválené spoločnosťou Radio Systems Corporation, môžu porušovať predpisy EÚ RED, môžu zrušiť oprávnenie používateľa používať zariadenie a zrušiť záruku. Spoločnosť Radio Systems Corporation týmto vyhlasuje, že toto zariadenie PIG19-16412 je v súlade so základnými požiadavkami a ďalšími príslušnými ustanoveniami. Vyhlásenie o zhode sa nachádza na adrese www.petsafe.com/customer-care/eu_docs.php.

IC

Toto zariadenie je v súlade s licenciou Kanadského výrobného priemyslu a spĺňa štandardy RSS. Narábanie s týmto výrobkom spadá pod dve podmienky: 1) Toto zariadenie by nemalo spôsobiť škodlivý vplyv a (2) toto zariadenie musí akceptovať akýkoľvek vplyv, zahrňajúc neželané operácie.

ACMA

Zariadenie je v súlade s platnými EMC požiadavkami špecifikovanými v ACMA (Austrálske komunikačné a mediálne autority).

Záruka

Trojiročná neprenosná limitovaná záruka

Tento produkt má výhodu limitovanej záruky výrobcom. Kompletné informácie môžete nájsť: www.petsafe.net alebo kontaktovaním vášho lokálneho zákazníckeho servisu.

Europe

Radio Systems PetSafe Europe Ltd.
2nd Floor, Elgee Building, Market Square
Dundalk, Co. Louth, A91 YR9X Ireland

Reklamačný poriadok:

Všetky reklamácie by mali byť smerované na zákaznícke centrum na www.petsafe.net alebo na distribútora značky pre daný región:

Distribútor pre Slovensko a Česko

blue gray, s.r.o.
Oremburská 2320/13
97404 Banská Bystrica, SLOVENSKO
web: www.petsafe.sk
tel: +421 483810311

Príjem reklamácií na adrese:

blue gray, s.r.o.
Kremnička 47/A
97405 Banská Bystrica, Slovensko
tel: +421 483810311

Pre vyplnenie reklamácie, musíte poskytnúť účtenku. Bez dôkazu o kúpe, Radio Systems neopraví ani nenahradí poškodené komponenty. Radio Systems žiada spotrebiteľa o kontaktovanie zákazníckeho servisu, kvôli získaniu záručného čísla. Ak tak neučiní môže to spôsobiť meškanie 30 dní vo veci vybavovania reklamácie.

Ak je produkt poškodený do 30 dní od zakúpenia, Radio Systems zabezpečí náhradu produktu, poslanú popredu ešte pred doručením pokazeného produktu. Balné bude zahrnuté do návratu produktu namiesto poškodeného kusu. Produkt musí byť vrátený do 7 dní od obdržania náhrady. Ak je produkt poškodený po 30 dňoch od zakúpenia, spotrebiteľ ho musí vrátiť na vlastné náklady. Radio Systems otestuje produkt a nahradí poškodenú jednotku a vráti produkt bezplatne so zárukou, že produkt je stále v tej istej dobe záruky. Táto záruka je v doplnku k ostatným právam a náhradám dostupných pre vás zo zákona.

Vítejte!

Vy a váš mazlíček jste pro sebe stvořeni. Naším cílem je vám pomoci mít toho nejlepšího společníka a abyste spolu prožili krásné společné chvíle. Váš systém oplocení Basic In-Ground-Fence™ je navržen tak, aby poskytoval vašemu domácímu mazlíčkovi větší svobodu při zachování jeho bezpečnosti.

Než začnete, zkontrolujte si prosím všechny pomůcky potřebné k instalaci a věnujte prosím chvíli na přečtení si důležitých bezpečnostních informací v této příručce. Pokud máte jakékoliv dotazy, neváhejte nás kontaktovat.

V dalším textu Radio Systems Corporation, Radio Systems PetSafe Europe Ltd., Radio Systems Australia Pty Ltd. a jakékoliv jiné přidružené společnosti nebo značky společnosti Radio Systems Corporation mohou být společně označovány jako "My" nebo "Us".

Důležité bezpečnostní informace

Vysvětlení upozorňujících slov a symbolů v této příručce



Toto je symbol "bezpečnostní upozornění". Upozorňuje na potencionální nebezpečí ublížení na zdraví. Dodržte všechna pravidla bezpečnosti, obsahující tento symbol, abyste se vyhnuli zranění nebo smrti.

⚠ WARNING

VAROVÁNÍ Označuje rizikovou situaci, které pokud se vyhnete, může způsobit smrt nebo zranění.

⚠ CAUTION

OPATRNOST Použito se symbolem bezpečnostního upozornění, označuje nebezpečnou situaci, které pokud se nevyhnete, může způsobit malá nebo vážná zranění.

CAUTION

OPATRNOST Použité bez symbolu bezpečnostního upozornění, označuje nebezpečnou situaci, které pokud se nevyhnete, může způsobit zranění vašeho domácího mazlíčka.

NOTICE

POZNÁMKA se týká praktik, která se nevztahují na zranění osob.

⚠ WARNING

- Nevhodné pro agresivní psy. Nepoužívejte tento produkt pokud je váš pes agresivní nebo je náchylný k agresivnímu chování. Agresivní psi mohou způsobit vážná zranění. Pokud si nejste jisti, zda je tento produkt vhodný pro vašeho psa, prosím konzultujte s vaším veterinářem nebo certifikovaným trenérem.
- V podzemních kabelech je vysoké napětí. Nechte si označit všechny podzemní kabely na vašem pozemku předtím než vykopete díru pro váš drát. Ve většině oblastí je tato služba bezplatná.
- Neinstalujte, nezapojujte nebo neodstraňujte váš systém oplocení během bouřky. Pokud je bouřka dostatečně blízko, že slyšíte hřmění, je dostatečně blízko na to, aby způsobila nebezpečné přepětí.
- Dodržte všechna pravidla bezpečnosti ohledně elektrického nářadí. Vždy noste bezpečnostní brýle.
- Riziko elektrického šoku. Používejte vysílač oplocení pouze uvnitř, v suché oblasti.
- Riziko zranění. Drát na povrchu půdy, může způsobit riziko zakopnutí. Umístěte vaše dráty důkladně.

CAUTION

- Drát na zemi může představovat nebezpečí. Buďte opatrní při umístění drátů a testování systému.
- Tento produkt není hračka. Udržujte ji mimo dosah dětí.
- PetSafe® Basic In-Ground Fence™ NENÍ skutečná bariéra. Systém je navržen, aby připomněl zvířeti statickou stimulaci, aby zůstala v oblasti, kterou jste mu ohraničili. Je důležité, abyste s vaším domácím mazlíčkem pravidelně trénovali. Je důležité, aby obojek správně seděl. Obojek nošen příliš dlouho nebo příliš utažen na krku vašeho psa, může způsobit poškození nebo zranění kůže. Od zarudnutí až po proleženinu. Vzhledem k tomu, že úroveň tolerance statické stimulace se liší od zvířete k zvířeti, společnost Radio Systems Corporation nemůže zaručit, že systém bude ve všech případech udržovat domácí zvíře v rámci stanovené hranice. Ne všechna zvířata mohou být vycvičena, aby se vyhnuli překročení hranic! Proto, pokud máte důvod se domnívat, že váš mazlíček může představovat nebezpečí pro jiné nebo si ublížit, pokud není držen v rámci ohrazení, neměli byste se spoléhat výhradně na tento systém, aby omezil vašeho domácího mazlíčka. Společnost Radio Systems Corporation NEBUDE odpovědná za škody na majetku, za ekonomické ztráty nebo za následné škody způsobené jakýmkoli zvířetem, které překročí hranici.

CAUTION

- Nenechávejte psa nosit tento obojek více než 12 hodin denně.
- Pokud je to možné, přemístěte nebo pohněte obojek na krku vašeho psa každé 1-2 hodiny.
- Zkontrolujte jak obojek sedí, aby se zabránilo příliš vysokému tlaku, postupujte podle instrukcí v této příručce.
- Nikdy nepřipojujte vodičko na přijímač obojku, způsobilo by to příliš velký tlak na kontakty.
- Při použití dalšího obojku na vodičko, netlačte ním na elektronický obojek.
- Myjte oblast krku vašeho psa a kontakty obojku týdně, s použitím vlhkého hadříku.
- Prohlédněte oblast, kde se obojek kontakty dotýká krku každý den, kvůli zraněním a vyrážce.
- Pokud najdete vyrážku nebo ránu, přestaňte s používáním obojku, dokud se kůže nevyléčí.
- Pokud tento stav trvá více než 48 hodin, navštivte vašeho veterináře.
- Možná budete muset odstranit chlupy v oblasti kontaktních kolíků. Nikdy neoholte krk vašeho psa úplně, může to vést k vyrážce nebo infekci.
- Neměli byste obojek dělat těsnějším než je potřebné pro dobrý kontakt. Příliš těsný obojek zvýší riziko nekrózy tlakem v oblasti kontaktu.
- Správný trénink vašeho psa je důležitý pro úspěch zařízení PetSafe® Basic In-Ground Fence™.
- Během prvních dvou týdnů výcviku, nepoužívejte toto zařízení na vašeho psa bez přímého dohledu.
- Aby nedošlo k nechtěné stimulaci, neprovádějte žádné testování systému, když je obojek nasazen na vašem domácím miláčkovi.
- Šířka hranic musí být testována, vždy když se udělají nějaké úpravy v oblasti zadržení, aby se předešlo nechtěné stimulaci vašeho psa.
- Vždy dejte obojek psovi dolů předtím než budete testovat vysílač.
- Pokud je to možné, nepoužívejte elektrickou zástrčku chráněnou proudovým chráničem (RCD) nebo chráničem poruchy uzemnění (GFCI). Systém oplocení bude fungovat správně, ale ve vzácných případech, v blízkosti blesků se může stát, že se chránič RCD nebo GFCI zapne. Bez elektřiny může váš pes uniknout. Budete muset resetovat chránič proudu RCD nebo GFCI abyste obnovili přísun elektřiny.

NOTICE

- Dávejte si pozor, abyste nepoškodili izolaci drátu během instalace, každé poškození může způsobit oblasti slabého signálu a tak vést k brzkému kolapsu okruhu (protřetí drátu).
- Buďte opatrní, když sečete nebo zastřiháváte váš trávník, abyste neprořízli okruhový drát.
- Pro větší ochranu vysílače oplocení, když je delší dobu nepoužívaný nebo se blíží bouřka, odpojte okruhové dráty ohraničené oblasti a odpojte adaptér ze zástrčky. Tak předejdete škodám působeným přepětím.

OBSAH

Obsah balení.....	35
Možná budete potřebovat	35
Jak systém funguje	35
Klíčové definice.....	36
Uživatelská příručka.....	37
Krok 1: Označení sítě.....	37
Krok 2: Instalace vysílače..	37
Krok 3: Navržení hraniční zóny.....	39
Krok 4: Umístíte, otočte a spojte hraniční drát.....	42
Krok 5: Připojte hraničný drát k vysílači plotu.....	43
Krok 6: Příprava obojku.....	44
Krok 7: Nastavte šířku hranice a otestujte obojek.....	46
Krok 8: Instalujte drát.....	48
Krok 9: Umístete hraniční vlajky.....	49
Krok 10: Nasadíte psovi obojek	50
Tréninkový manuál.....	52
Fáze 1: Den 1 – Výcvik pouze na tón pro hraniční informovanost.....	52
Fáze 2: Den 2 až 4 – Hraniční povědomí se statickou stimulací.....	53
Fáze 3: Den 5 až 8 – Fáze rozptýlení	54
Fáze 4: Den 9 až 14 – Dohled bez vodítka.....	55
Fáze 5: Den 15 až 30 – Monitorování pohybu zvířete.....	55
Vyvedení zvířete mimo ohrazeného území	55
Test systému	56
Vyhledání místa poškození drátu.....	57
Řešení problémů	58
Likvidace baterie.....	59
Důležité rady k recyklaci.....	59
Podmínky použití a omezení odpovědnosti	60
Soulad.....	60
Záruka.....	61
Montážní šablona	64

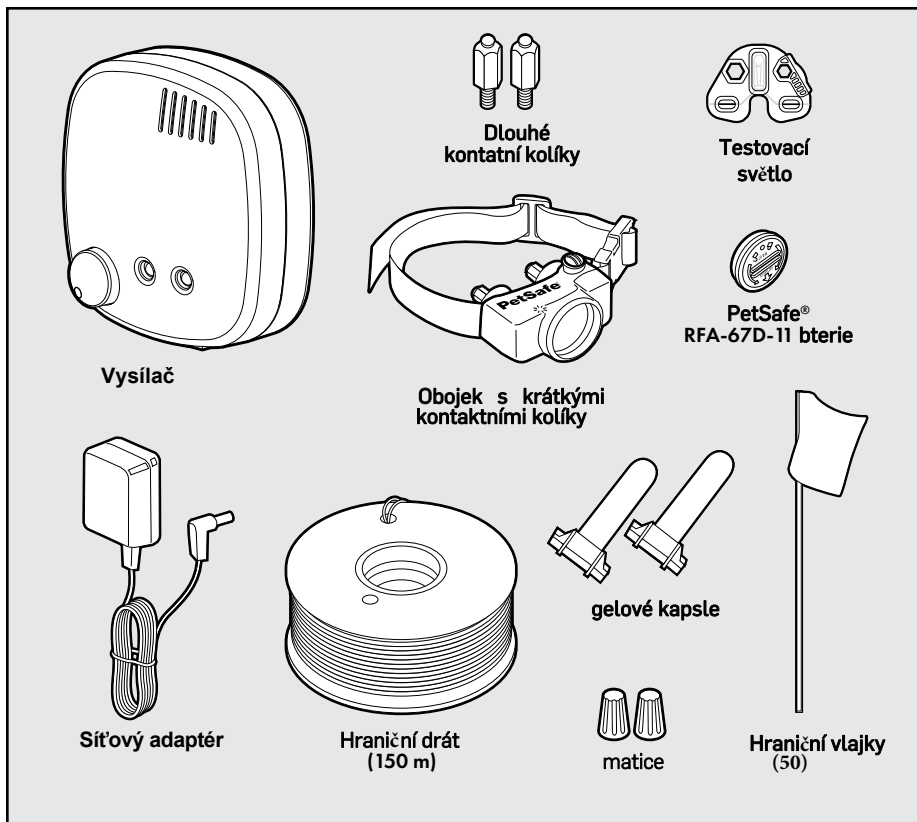

Možná budete potřebovat

- Dodatečný drát a vlajky (Part #PRFA-500)
- Metr
- Malý křížový šroubovák
- Nářadí na vrtání a montování
- Lopata nebo rýč
- Kleště
- Kleště na stříhání drátu
- Nůžky
- Zapalovač
- Elektrická páska
- Kapsle s gelem
- Dodatečné matice
- Hydroizolační směs (např. silikonový tmel)
- PVC potrubí nebo hadice
- Kotoučová pila se stírací čepelí
- Sešivačka
- Nekovový obojek a vodičko

Jak systém funguje

PetSafe® Basic In-Ground Fence™ systém rádiového oplocení se ukázal jako bezpečný, pohodlný a efektivní pro domácí zvířata nad 3,6 kg. Systém pracuje tak, že vysílá rádiový signál z vysílače až do 610 m hraničního řídicího drátu. Rádiový signál se přenáší z vysílače oplocení přes zakopaný drát, označujíc tak hranice, které chcete pro psa stanovit. Váš pes má na sobě obojek s přijímačem, který rozpozná signál na hranici. Když se váš pes přiblíží k hranici, obojek s přijímačem vydá varovný tón. Pokud pes pokračuje dál, dostane bezpečnou ale nepříjemnou statickou stimulaci. Stimulace je neškodná ale přesvědčí psa, aby zůstal v ohraničené oblasti, kterou jste pro něj stanovili. Hraniční vlajky jsou dočasná vizuální pomůcka pro vašeho psa; po dokončení tréninku je odstraňte.

Klíčové definice

Vysílač oplocení: Vysílá rádiový signál přes hraniční drát.

Oblast psa: oblast mezi varovnými zónami, kde se váš miláček může volně pohybovat.

Varovná zóna: Vnější hrana oblasti psa, kde obojek s přijímačem vašeho psa začne pípat a tak varovat psa, aby nepokračoval do zóny statické stimulace.

Zóna statické stimulace: Zóna za varovnou zónou, kde obojek s přijímačem vašeho psa začne vysílat statickou stimulaci, a tak povzbuzovat psa, aby se vrátil do své oblasti.

Šířka hranic: Kombinace varovné zóny a zóny statické stimulace.

Obojek s přijímačem: Přijímá rádiový signál z hraničního drátu.

Tlačítko statické stimulace: Upravuje úroveň statické stimulace, kterou váš pes dostane v zóně statické stimulace.

Indikační světlo přijímače: Ukazuje úroveň stimulace, která je nastavena na obojku s přijímačem. Toto světlo také slouží jako ukazatel nízkého stavu baterie.

Kontaktní kolíky: Vysílají bezpečnou statickou stimulaci, když váš pes vstoupí do zóny statické stimulace.

Přípojka: Místo, kde se adaptér připojuje do vysílače oplocení.

Terminály hraničního drátu: Místa, kde se hraniční drát připojuje do vysílače oplocení, aby se dokončil kompletní okruh.

Kontrolka okruhu: Indikuje, že hraniční drát vytváří kompletní okruh a tím umožňuje přenos signálu.

Kontrolka šířky hranice: Upravuje šířku varovné zóny a zóny statické stimulace.

Poznámka: Tato úprava nezmění úroveň statické stimulace na obojku s přijímačem.

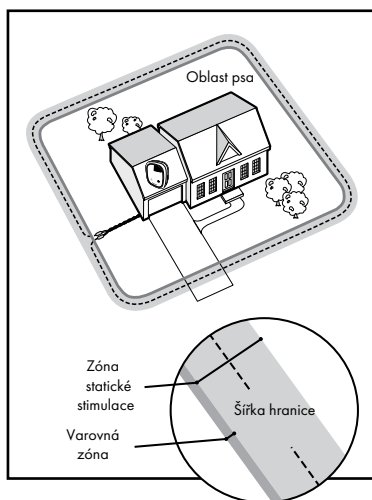

Obojek s přijímačem

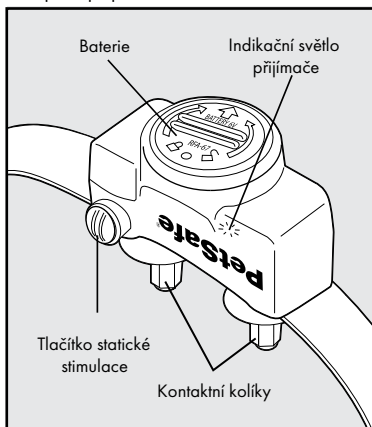

Vysílač

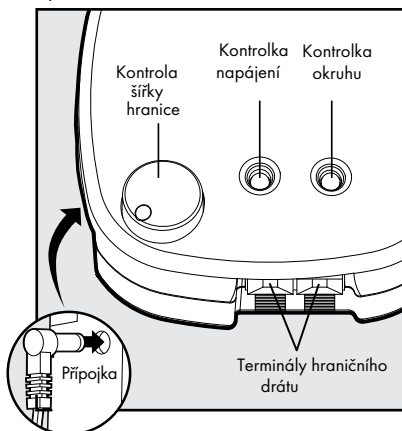

Krok 1: Označení sítě

1. Zavolejte společnosti, která spravuje vaše veřejné (inženýrské) síť. Pokud máte sousedy, kteří používají systém oplacení, zeptejte se jich, kde se nachází hranice. Věřte nám, tento krok je velice důležitý.
2. Vytvořte plán, jak budete pracovat s jakýmkoli velkými kovovými předměty (jako jsou přístřešky) nebo dráty. Můžete projít inženýrskými sítěmi, ale jen v 90-
stupňovém úhlu (1A).

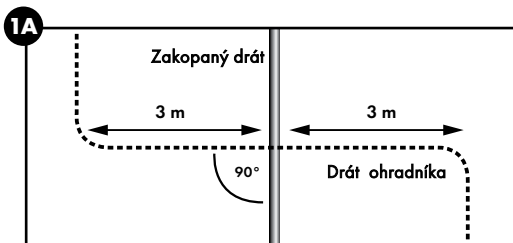

Poznámka: Velké kovové předměty a dráty mohou zesilovat a / nebo měnit rádiové signály v nepředvídatelných situacích.

⚠ WARNING

Podzemní kabely mohou přenášet vysoké napětí. Předtím, než začnete kopat, označte všechny kabely pod zemí. Ve většině oblastí je to bezplatná služba. Při kopání se těmito kabelům vyhněte.

Krok 2: Instalace vysílače

Najděte místo pro instalaci vysílače. Existuje několik věcí, které je třeba zvážit při výběru zásuvky vysílače:

- Doporučujeme používat zásuvku nejméně 10 m od jističů.
- Vysílač by měl být uvnitř v suchém, větraném a chráněném prostoru (2A, 2B).
- Z vysílače budete muset vyvést hraniční drát, takže musí být v blízkosti okna nebo stěny, kterou můžete vyvrtat (2A). Drát by neměl přitlačovat nebo překročit žádné instalační vedení.
- Teploty místa by neměly klesnout pod -23°C .
- Vysílač by měl být vzdálen alespoň 1 m od velkých kovových předmětů nebo zařízení (2C). Tyto objekty mohou narušit konzistenci signálu.
- Vysílač by měl být připevněn na stacionární povrch s příslušným montážním vybavením (není součástí dodávky). Montážní šablona je uvedena v zadní části této příručky.

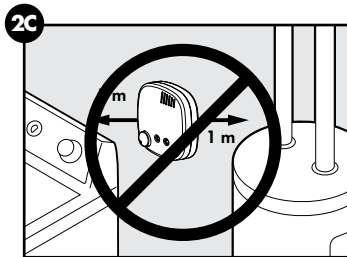
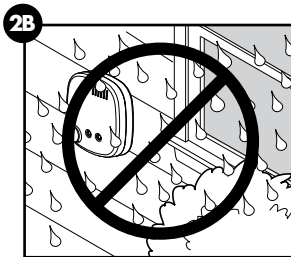
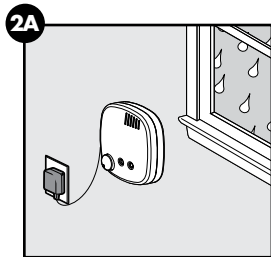

Když jste nainstalovali vysílač oplocení, hraniční drát musí vést ven z budovy. To můžete udělat prostrčením přes okno nebo dírou vyvratanou přes zeď. Ujistěte se, že místo, kde budete vrtat neobsahuje žádné překážky. Ujistěte se, že hraniční drát není proříznutý nebo stlačený oknem, dveřmi nebo garážovými dveřmi, neboť toto ho může časem poškodit a způsobit tak selhání drátu.

Aby se předešlo ohni a elektrickým zkratům, namontujte vysílač oplocení v budovách, které jsou v souladu se státními a lokálními pravidly o elektrických zařízeních.

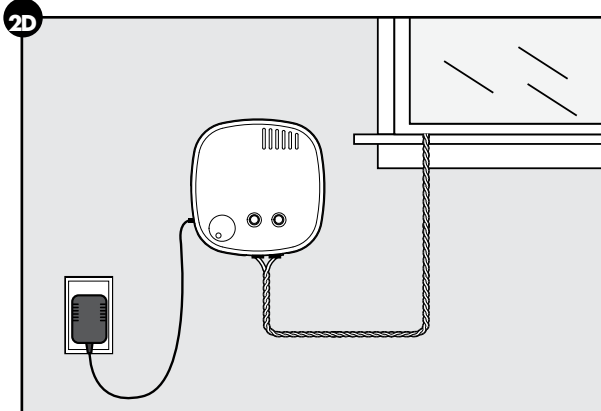

⚠ WARNING

- Neinstalujte, nezapojíte nebo neodstraňujte váš systém během bouřky. Pokud je bouřka tak blízko, že slyšíte hromy, je natolik blízko, aby způsobila nebezpečné napětí.
- Riziko elektrického šoku. Používejte vysílač oplocení pouze uvnitř, v suché oblasti.

CAUTION

Pokud je to možné, nepoužívejte elektrickou zástrčku chráněnou proudovým chráničem (RCD) nebo chráničem poruchy uzemnění (GFCI). Systém oplocení bude fungovat správně, ale ve vzácných případech, v blízkosti blesků se může stát, že chránič RCD nebo GFCI se zapne. Bez elektřiny může váš pes uniknout. Budete muset resetovat chránič proudu RCD nebo GFCI abyste obnovili přísun elektřiny.

NOTICE

Pro zvýšenou ochranu vysílače oplocení, odpojte hraniční dráty okruhu a odpojte adaptér z elektřiny, když se zařízení déle nepoužívá nebo před příchodem bouřky. Takto předejdete škodám způsobeným přepětím.

Krok 3: Navržení hraniční zóny

Základní tipy

- Vždy navrhnete rozložení, umístíte ohraničující drát a otestujete systém tak, jak je to uvedeno v tomto návodu k použití výrobku, před tím, než hraniční drát nainstalujete. Po nainstalování drátu nechcete zjistit, že někde existuje problém s rozložením nebo připojením drátu.
- V této části jsou uvedeny i příklady rozvržení oplotení.
- Hraniční drát **MUSÍ** začínat u vysílače oplotení a vytvořit nepřerušovaný okruh zpět. **(3A)**.
- Vždy dělejte postupné zatáčky na rozích s minimálně 1 m rádiusem, aby se vytvořila soudržnější hranice. **(3B)**. Nedělejte ostré zatáčky, protože by to vytvořilo mezery ve vaší hranici.
- Vytvořte oblasti ve vaší zahradě, které umožní vašemu domácímu mazlíčkovi bezpečně procházet přes hraniční drát bez statické stimulace, a to stočením obvodových drátů 30krát za m **(3C)**. Tím se zruší signál a umožní vašemu zvířeti bezpečně projít přes tuto oblast.
- Pro řádné zadržení vašeho psa doporučujeme nastavit šířku hranice pro varovnou zónu a zónu statické stimulace na asi 4 m - 7 m (2.5 m do 3.5 m na každé straně drátu).
- Vyhněte se vytvoření příliš úzké oblasti, kde se pes nemůže volně pohybovat (např. vedle bocích domu).
- Obojek s přijímačem lze aktivovat uvnitř domu, pokud hraniční drát vede kolem vnější stěny domu. Pokud se toto stane, dejte obojek psovi dolů vždy předtím než ho přivedete dovnitř a snižte rozsah s použitím nastavení šířky hranice nebo zvažte vytvoření jiného rozložení oblasti.

3A

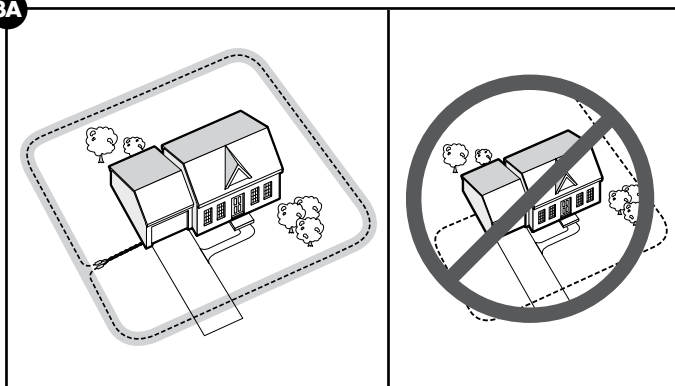

3B

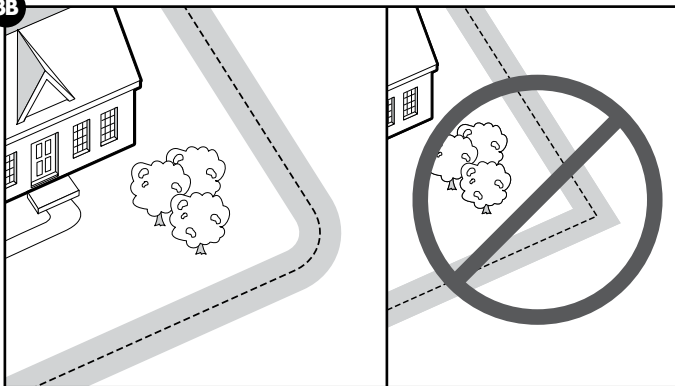

Jednoduchý nebo dvojitý obvod

Oblast oplocení může být vytvořena buď pomocí jednoho ohraničujícího drátu, který je umístěn kolem celé velikosti pozemku (3C) nebo zdvojením hraničního drátu podél stejné cesty (3E).

Jednoduchý obvod

- Vytvoření prostoru pro volný pohyb pro celý objekt
- Pro vyloučené oblasti kolem květinových zahrad, terénních úprav nebo bazénů

Při jednoduchém obvodu se hraniční kabel začíná na vysílači plotů, postupuje ven do zahrady, pokračuje celou cestu kolem obvodu objektu a spojuje se zpět s plotovým vysílačem. Toto vytváří hraniční zónu s jedním drátem.

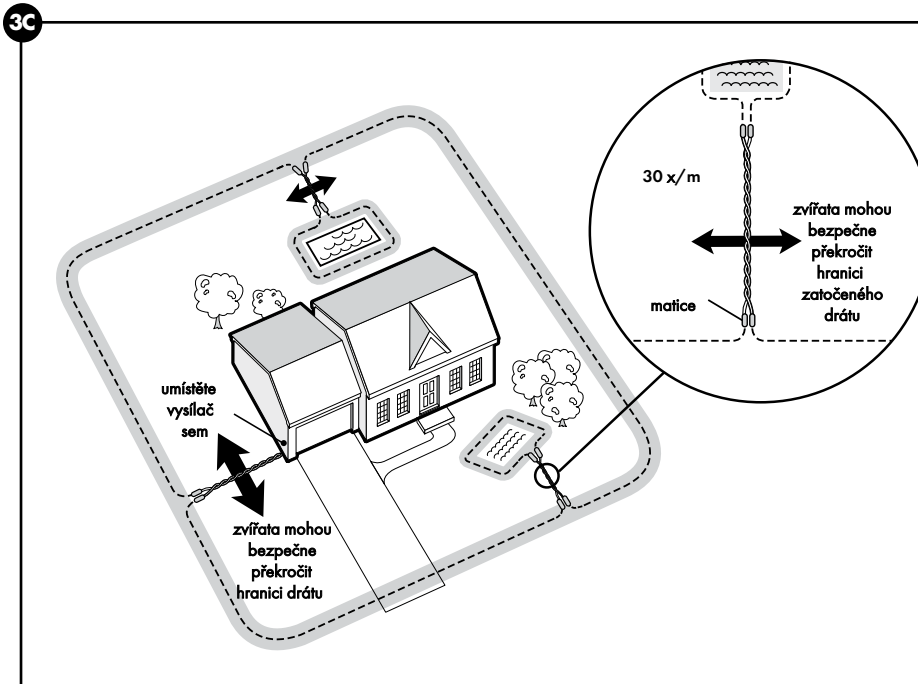

Vzor 1: Obvodová smyčka (3C) Okruh kolem pozemku je nejpoužívanější typ rozložení. Umožní vašemu psovi volně a bezpečně se pohybovat po celém pozemku. Může také ochránit zahrádky s květinami a jiné dekorace terénu.

Vzor 2: Kompletní obvodová smyčka pomocí stávajícího plotu (3D) Toto rozložení umožňuje zařadit vaše současné oplocení jako součást vašeho celkového rozložení a nedovolit psovi stávající plot přeskocit nebo jej podkopat. Toto uspořádání výrazně snižuje dobu instalace, protože většinu drátu nebude potřebovat.

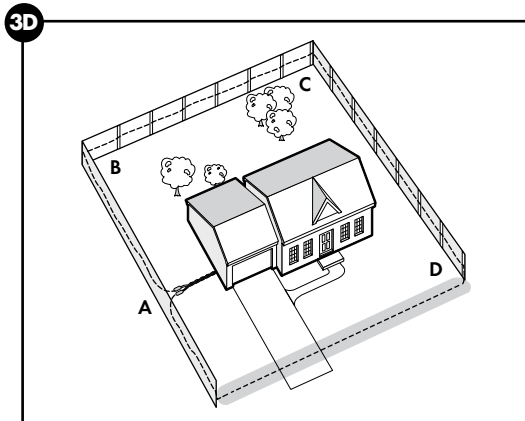

Od vysílače oplocení navedte drát do bodu A, z A do B, z B do C, z C do D, z D do A. Z bodu A zpět do vysílače drát zatočte kolem druhého vyvedeného drátu spátky do domu a druhou koncovku drátu napojte do vysílače.

Dvojitý obvod

- Pokud chcete oddělit jen jednu hraniční oblast nebo jednu část vaší zahrady (např. jen přední část nemovitosti).
- 2 paralelní úseky dvojitého ohraničovacího drátu musí být od sebe vzdáleny minimálně přibližně 1,5 m, aby se zabránilo rušení signálu a aby se zajistila adekvátní hranice šířky (3E).
- **Uspořádání s dvojitou smyčkou vyžaduje dvojnásobný počet m obvodového drátu**

Při uspořádání s dvojitou smyčkou se hraniční drát začíná na vysílači, postupuje ven do zahrady a dále vytváří ohraničenou zónu v jedné části vaší nemovitosti (např. jen přední část). Pak se drát otočí zpět po stejné cestě a spojí se zpět s vysílačem. Toto vytváří ohraničenou zónu s dvojitým drátem.

Vzor 3: Přední strana pozemku nebo jen zadní strana pozemku (3E)

Z vysílače vedte drát do bodu A, potom do bodu B atd. (B až C až D až E až F). Pak se otočte a pokračujte po své cestě zpět do bodu G, přičemž drát oddělíte alespoň o 1,5 m. Když se vrátíte do domu (G), udělejte ostrou otočku podél strany domu zpět do bodu A. Nakonec obtočte dráty z bodu A a připojte je zpět k vysílači.

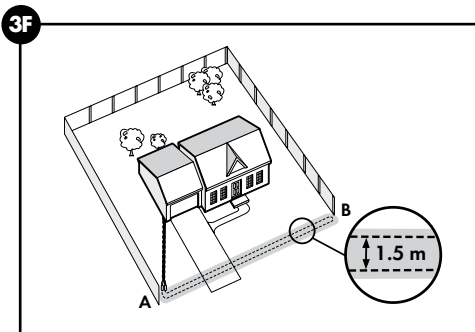
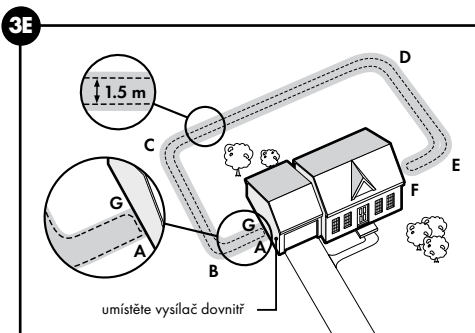

Vzor 4: Pouze přední strana pozemku (3F)

Z vysílače vedte drát do bodu A a pak do bodu B. Vytvořte otočení a přejděte po své cestě zpět do bodu A, přičemž drát oddělíte nejméně o 1,5 m. Potom zatočte dráty z bodu A a připojte je zpět k vysílači.

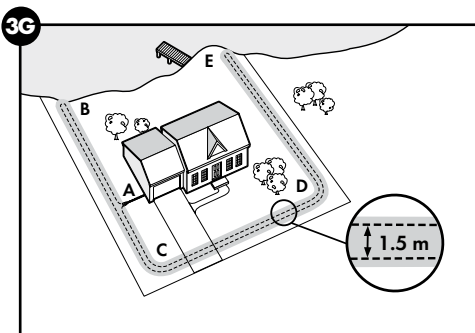

Vzor 5: Pozemek u vody (3G)

Z vysílače vedte drát do bodu A a pak do bodu B. Obraťte se a přejděte po cestě do polohy D a pak do polohy E. Dále udělejte další obrát a pokračujte stejnou cestou zpět do bodu A, přičemž drát oddělíte nejméně 1,5 m. Nakonec otočte kabely z bodu A a připojte je zpět k vysílači.

Vzor 6: Okruh drátu připojený k plotu (3H)

Toto rozložení umožňuje zapojit váš plot jako součást vašeho oplocení a zabrání vašemu psovi vyskakovat, ale také podkopat se pod plot. Sníží množství potřebného drátu, který bude muset být zakopaný. Naveďte drát od vysílače do bodu A, A do B, B do F, C do D, D do E, E do F udělejte otočku ve tvaru U a vedte drát zpět do bodu A, přičemž jsou dráty od sebe 1.5 m. Zatočte drát od bodu A zpět do vysílače. Viz sekci "Umístění hraničního drátu" pro více informací o připojení drátu na plot.

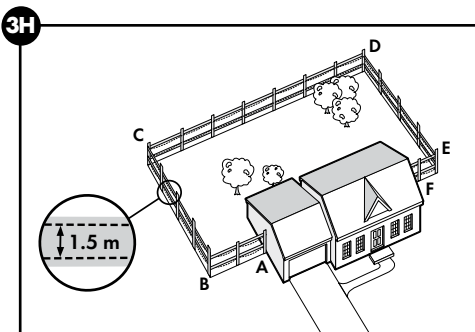

Krok 4: Umístěte, otočte a spojte hraniční drát

Jakmile jste navrhli své rozložení, dalším krokem je umístění drátu podél vašeho pozemku. Před testem systému drát ještě neinstalujte!

1. Začněte s jedním koncem drátu na vysílači, ale ještě ho nezapojujte. Vyvedte drát ven a celou cestu kolem vašeho plánovaného obvodu a zpět do vysílače.
2. Budete muset vzájemně otočit 2 vodiče-dráty pro oblast před vysílačem, aby váš pes mohl překročit tuto část bez stimulace **(4A)**. Obtočením obou konců drátu spolu 30 krát na metr zruší signál. Mějte na paměti, že výhybkové oblasti budou fungovat pouze když budou nastaveny v rámci oploceného prostoru. Rovná křížovanka podél obvodu, například přes příjezdové cesty **(4A)**, nemůže být vytvořena a signál nebude zrušen.
3. Nejrychlejším způsobem, jak zkroutit 2 dráty, je odštípnout 2 kusy o něco déle než je délka, kterou potřebujete, obtočte je a potom vzájemně spojte.

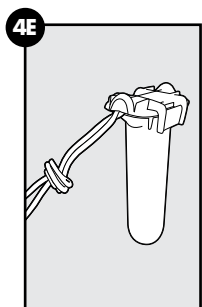
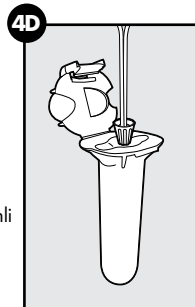
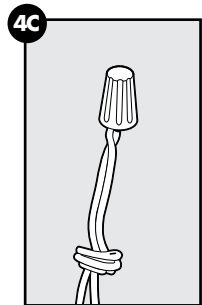
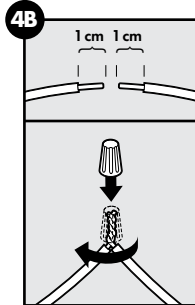
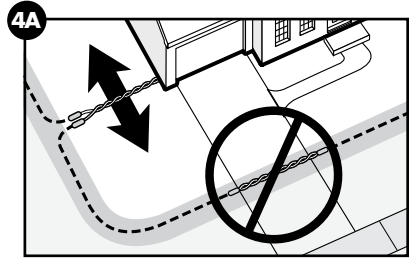

Průvodce spojování drátů

I když se to nevyžaduje, doporučuje se, abyste rozřezali a spojovali drát mezi každou zkroutenou částí. Váš Basic In-Ground-Fence™ je dodáván s 2 tobolkami naplněnými gelem, abyste zajistili, že vaše spoje jsou vodotěsné. Pokud by ste si chtěli zakoupit více tobolek naplněných gelem, můžete nám zavolat.

- a. Odstraňte asi 1 cm izolace z konců drátu, abyste je mohli spojit dohromady. **(4B)**.
- b. Vložte odhalené konce drátů do matice a zatočte je kolem drátů. Ujistěte se, že žádná měď netrčí za koncem drátové matice.
- c. Udělejte uzel 7.5 cm - 10 cm od drátové matice. **(4C)**. Ujistěte se, že drátová matice pevně drží na spoji drátů.
- d. Když jste úspěšně spojili dráty, odstraňte kryt z gelové kapsle a vložte drátovou matici tak hluboko dovnitř jak je to možné, do vodotěsného gelu uvnitř kapsle. **(4D)**.
- e. Zavřete kryt kapsle. **(4E)**.

Další hraniční drát

Extra hraniční drát si můžete zakoupit v 150 m cívkách v obchodě, kde jste si koupili celé zařízení nebo skrz centrum zákaznického servisu.

Poznámka: Při přidávání hraničního drátu, musíte dodržet nepřerušený okruh.

Tabulka vpravo ukazuje přibližnou délku hraničního drátu potřebnou pro čtvercové rozložení jednoho okruhu. Délka se bude lišit podle množství zatočeného drátu a použitého rozložení. Pamatujte, že dvojitý okruh si bude vyžadovat dvakrát tolik drátu.

Oblast pokrytí		Přibližná délka potřebného drátu
Ar	Ac	M
10	1/4	127
13	1/3	146
20	1/2	180
40	1	255
80	2	360
200	5	570

Krok 5: Připojte hraniční drát k vysílači plotu

1. Vyvedte hraniční drát přes okno, pod dveře, přes větrací otvory nebo jakýkoli jiný vhodný dostupný přístup. Můžete také vyvrtat otvor přes zed'.
2. Odizolujte 1 cm izolace drátu.
3. Na vysílači stiskněte červené jazýčky a vložte propojený drát do svorek drátu. **(5A)**. Dbejte na to, aby se dráty na svorkách nedotýkaly.
4. Otočte ovládací knoflík šířky ohraničení **na 10**. Tímto nastavíte šířku hranice na maximální šířku.
5. Připojte napájecí adaptér k vysílači na napájecím konektoru a zapojte napájecí adaptér do pracovní zásuvky. Sítový adaptér je dodáván s instalovaným konektorem pro severní Ameriku a dodatečnými zástrčkami pro Spojené království, Evropu a Austrálii. Změna zástrčky:
 - a. Zasuňte zástrčku na adaptéru a zástrčku vytáhněte posunutím podle obrázku **(5B)**.
 - b. Posuňte správný konektor pro vaši el.zásuvku do napájecího adaptéra, podle znázornění na obrázku **(5C)**.
6. Kontrolka napájení a kontrolka obvodu by se měla rozsvítit. Pokud se tak nestane, viz naši sekci na řešení problémů.

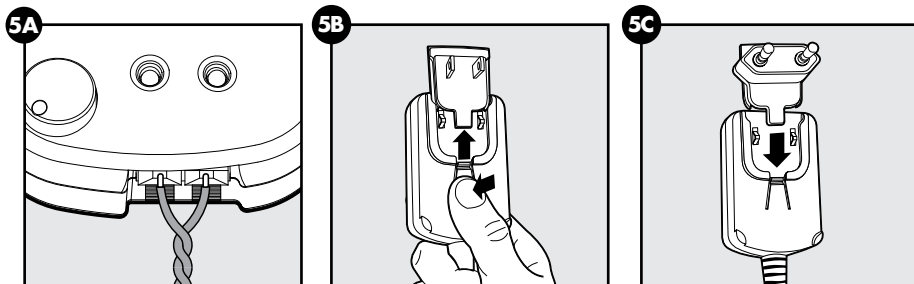

⚠ WARNING

- Neinstalujte, nezapojujte nebo neodstraňujte váš systém během bouřky. Pokud je bouřka tak blízko, že slyšíte hromy, je natolik blízko, aby způsobila nebezpečné napětí.
- Riziko elektrického šoku. Používejte vysílač oplocení pouze uvnitř, v suché oblasti.

CAUTION

Pokud je to možné, nepoužívejte elektrickou zástrčku chráněnou proudovým chráničem (RCD) nebo chráničem poruchy uzemnění (GFCI). Systém oplocení bude fungovat správně, ale ve vzácných případech, v blízkosti blesků se může stát, že chránič RCD nebo GFCI se zapne. Bez elektřiny může váš pes uniknout. Budete muset resetovat chránič proudu RCD nebo GFCI abyste obnovili přísun elektřiny.

NOTICE

Pro zvýšenou ochranu vysílače oplocení, odpojte hraniční dráty okruhu a odpojte adaptér z elektřiny, když se zařízení déle nepoužívá nebo před příchodem bouřky. Takto předejdete škodám způsobeným přepětím.

Krok 6: Příprava obojku

Jsou dvě sady kontaktních kolíků, které mohou být použity s vaším obojkem. Váš obojek s přijímačem má nasazené krátké kontaktní kolíky. Dlouhé kontaktní kolíky by měly být použity na psech s dlouhým ochlupením. Upevněte kontaktní kolíky použitím testovacího světla. **(6A)** Když se pod kolíky vejde prst, otočte ještě půl otáčky. Kontrolujte pevnost každý týden.

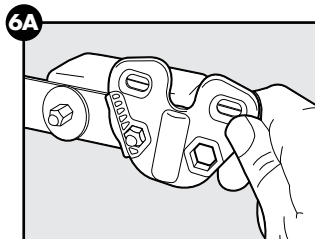

Vložení a odstranění baterie

Poznámka: Nevkládejte baterii když má pes obojek na sobě.

Tento obojek s přijímačem funguje na vyměnitelné PetSafe® baterii (RFA-67D-11). Tato baterie je navržena tak, aby byla vodotěsnější a její výměna byla jednodušší.

Chcete-li vyjmout baterii, otočte baterii proti směru hodinových ručiček pomocí okraje nástroje testování světla **(6C)**. Nepokoušejte se baterii rozřezat nebo otevřít. Zbavte se staré baterie příslušným způsobem. Životnost baterie se bude lišit podle toho jak často pes testuje systém a dostává statickou stimulaci. Kontrolujte přijímač obojku každý měsíc, abyste se ujistili, že baterie funguje správně.

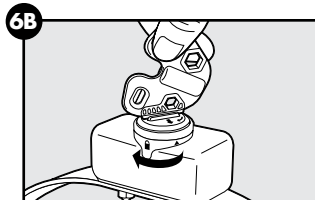

Pokud indikační světlo přijímače blikne každých 4 až 5 sekund, je třeba vyměnit baterii. Vyjměte starou baterii z přijímače obojku. Odstraňte všechnu energii držením tlačítka statické stimulace, dokud světlo LED zcela nezhasne. Vyměňte baterii za novou.

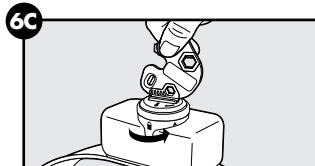

Náhradní PetSafe® baterie (RFA-67D-11) se dá najít u mnoha prodejců. Kontaktujte centrum zákaznického servisu nebo navštivte naši stránku na www.petsafe.net a najdete prodejce ve vašem okolí.

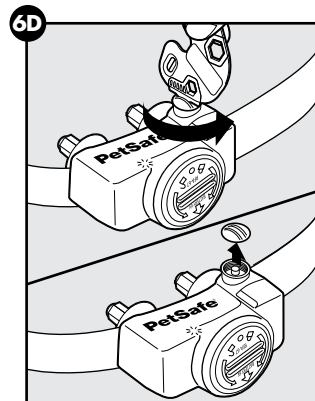

Nastavení úrovně statické stimulace

Přečtěte si všechny kroky, předtím než se pokusíte nastavit úroveň statické stimulace.

1. Odstraňte plastovou krytku pomocí testovacího světla a odhalte tak tlačítko úrovně stimulace. **(6D)**
2. S baterií uvnitř obojku, stiskněte tlačítko úrovně stimulace a uvolněte ho, když se indikační světlo přijímače zapne **(6E)**
3. Indikační světlo vyšle sérii rozsvícení, která znamená úroveň statické stimulace.
4. Zvyšte úroveň statické stimulace stisknutím a uvolněním tlačítka úrovně stimulace během 5 sekund od předchozí série rozsvícení.
5. Po nastavení úrovně stimulace, vraťte krytku zpět, aby chránila tlačítko úrovně stimulace.

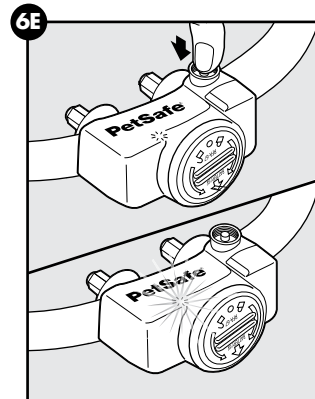

Úrovně statické stimulace zvyšují intenzitu od úrovně 1 do 5. Stisknutí tlačítka úrovně stimulace, když je obojek nastaven na level 5 způsobí, že se obojek vrátí zpět na level 1. Viz tabulka funkce a reakce, abyste si vybrali stimulaci, která je nejvhodnější pro vašeho psa.

Obojek je vybaven tak, aby automaticky zvýšil úroveň stimulace, čím déle váš pes zůstává v zóně statické stimulace, pokud je obojek nastaven na level 2 nebo vyšší.

Tabulka funkce a reakce

Indikační světlo	Úroveň statické stimulace	Reakce obojku
1 bliknutí	1	Žádná statická stimulace, pouze tón
2 bliknutí	2	Nízká statická stimulace
3 bliknutí	3	Střední statická stimulace
4 bliknutí	4	Středně vysoká statická stimulace
5 bliknutí	5	Vysoká statická stimulace
Bliká každých 4 až 5 sekund	-	Indikuje nízký stav baterie

Prevence proti zůstávání

Tato funkce zabraňuje tomu, aby váš pes zůstal ve varovné zóně příliš dlouho a tak vybil baterii v přijímači. Váš pes bude slyšet varovný tón, když se přiblíží k varovné zóně. Pokud se váš pes nevrátí do ohraničené oblasti po dvou sekundách, tak obdrží statickou stimulaci, která bude nepřetržitě vysílána, dokud se nevrátí do ohraničené oblasti.

Prevence proti proběhnutí

Tento systém zahrnuje i jedinečnou prevenci proti proběhnutí, takže váš pes nemůže uprchnout ze své oblasti, aniž by obdržel zvýšený level statické stimulace. Přijímač obojku automaticky zvýší statickou stimulaci, když váš pes pokračuje více než 20% za šířku hraniční oblasti. Například, když je signál rozpoznán 3 m od drátu a váš pes vstoupí do zóny statické stimulace, tato funkce se aktivuje, když je pes asi 2.5 m od hraničního drátu. Váš pes pak dostane statickou stimulaci, která je zvýšená o jeden level, podle toho, jaký level je nastaven na obojku. Přijímač obojku je vybaven tak, aby automaticky zvýšil level statické stimulace, čím déle váš pes zůstává v oblasti statické stimulace, pokud je obojek nastaven na level 2 nebo vyšší. Funkce - Prevence proti proběhnutí vydává přerušovaný tón.

Ochrana proti příliš velké stimulaci

V ojedinělých situacích se může stát, že váš pes "zamrzne" v zóně statické stimulace, tato funkce omezuje trvání statické stimulace na maximum 30 sekund. Během toho, jak se systém uzamkne před další statickou stimulací, se bude vydávat varovný tón, dokud pes neopustí oblast statické stimulace.

Krok 7: Nastavte šířku hranice a otestujte obojek s přijímačem

S hraničním drátem umístěným a správně zapojeným, je čas nastavit šířku hranice a otestovat systém.

CAUTION

Před provedením jakýchkoli zkoušek nebo úprav vysílače odstraňte obojek z hrdla psa. Tím se zabrání neúmyslné statické stimulaci.

Poznámka: Obojek s přijímačem je vodotěsný, to může udělat tón těžce slyšitelným. Blikající světlo indikuje, že přijímač obojku vysílá statickou stimulaci. Pokud máte problém slyšet varovný tón, použijte blikající světlo na identifikování šířky oblastí. Pro nejlepší využití automatické prevence proti proběhnutí přes hranici, šířka hranice by měla být alespoň 2 m - 3,5 m na každé straně hraničního drátu (totální šířka 4 m - 7 m).

1. Ujistěte se, že adaptér je zapojen do vysílače oplacení a indikační světlo zapnuté a indikační světlo okruhu svítí. Šířka hranice se nastavuje pomocí otočného ovladače na vysílači.
2. Otočte mechanismus proti směru hodinových ručiček, dokud svítí indikátor okruhu. Otáčejte mechanismem ve směru hodinových ručiček a zvýšte nastavení o dvě čísla. Světlo by se mělo zapnout.
3. K identifikaci varovné zóny a statické stimulace se ujistěte, že je statická stimulace na obojku nastavena na úrovni 5.
4. Otestujte hraniční šířku systému výběrem přímé části ohraničeného pozemku, která má délku nejméně 15 m. Začněte uprostřed oblasti.
5. Přiložte kontakty testovacího světla (7A) na kontaktní kolíky obojku (7B). Držte obojek ve výšce krku vašeho psa s kolíky směřujícími nahoru a logem PetSafe® směrem k hraničnímu drátu. Pomalu přejděte k drátu, dokud nezazní výstražný tón (7D). Když ho uslyšíte, tím jste identifikovali vzdálenost šířky hranice (zóna statické stimulace). Dvě sekundy po varovném tónu se testovací světlo rozsvítí.
6. Toto blikající světlo vám může pomoci při identifikaci šířky hranice, pokud máte potíže s poslechem tónu. Pokud chcete zabránit tomu, aby obojek přijímače přešel do režimu ochrany před nadměrnou stimulací, přejděte zpět do oblasti psa, dokud se tón nevypne. Pokud obojek nevyšlává tón v chráněné oblasti, upravte šířku hranice otočným mechanismem na vysílači na požadovanou úroveň.

7A

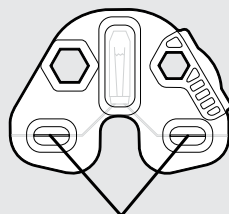

Kontakty testovacího světla

7B

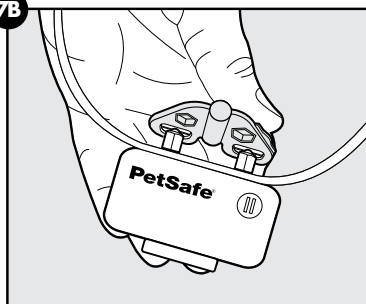

7C

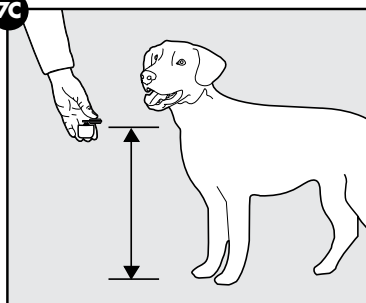

7D

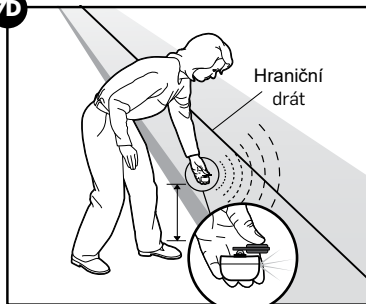

7. Otočení mechanismu pro kontrolu hranice na vysílači ve směru hodinových ručiček zvyšuje šířku hranice, otočení v protisměru ji snižuje. **(7E)**. Tuto aktivitu opakujte podle potřeby, dokud se obojek nerozsvítí mezi 2 m až 3 m od hraničního drátu. Pokud používáte uspořádání s dvojitou smyčkou, možná budete muset zvýšit oddělení hraničního drátu a / nebo zvětšit šířku hranice, abyste dosáhli požadovaný rozsah.

8. Otestujte šířku hranice ve více oblastech kolem oblasti psa, dokud nejste spokojen s tím, že systém funguje správně.

9. Pak kráčejte po oblasti psa **(7F)**, abyste se ujistili, že tam nejsou oblasti, kde se obojek může aktivovat kvůli signálům ze zakopaných drátů nebo kabelů. Otestujte obojek také uvnitř domu. Jak jsme zmínili, kabely a dráty z kabelové televize, elektrické a telefonní linky mohou vysílat signály podobné oplocení a tak nechtěně aktivovat obojek s přijímačem. I když je to ojedinělé, může se to stát protože je hraniční drát pravděpodobně příliš blízko vnějším liniím a měl by být posunut .

10. Na otestování funkce proti proběhnutí přes oblast, kráčejte směrem ke hraničnímu drátu. Obojek by měl vydávat tón a testovací světlo by mělo blikat jasněji, když vstoupí do oblasti "proběhnutí". **(7G)** Pokud jste spokojen s tím, jak váš systém pracuje, jste připraven začít zakopávat drát. POKUD obojek s přijímačem nevydal zvuk a testovací světlo nesvítilo, obraťte se na sekci "Řešení problémů".

7E

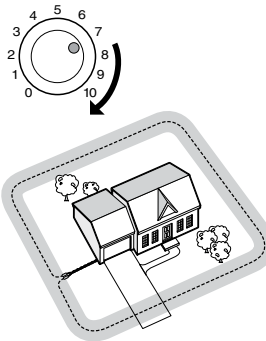
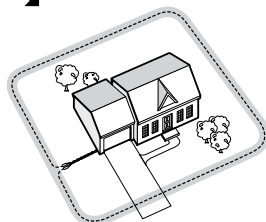

7F



Oblast psa

7G



Hraniční drát

Krok 8: Instalujte drát

⚠ WARNING

Podzemní kabely mohou vést vysoké napětí. Nechte si označit všechny podzemní kabely předtím, než vykopete díru pro váš drát. Ve většině oblastí je tato služba bezplatná.

CAUTION

Před zahájením instalace hraničního drátu odpojte vysílač z napájení.

Zakopání drátu se doporučuje kvůli jeho ochraně a prevenci selhání systému.

1. Udělejte příkop 2.5 cm - 7.6 cm hluboko kolem vaší plánované hranice.

Rychlý tip: Na vykopání můžete použít speciální pomůcky z lokálního hardwarového obchodu nebo můžete jednoduše použít plochou lopatu.

2. Vložte do země drát tak, aby nebyl příliš napnutý. Drát tak bude mít možnost rozpínat se nebo stahovat podle teploty.
3. Použijte tupý předmět na zatlačení drátu do země bez poškození. Ujistěte se, že se drát nepoškodil.

Připojení drátu k již existujícímu plotu

Drát může být připojen k pletivovému plotu, plotu z oddělených částí nebo dřevěnému plotu. Drát může být připojen v jakékoliv potřebné výšce. Nicméně, ujistěte se, že je šířka hranice nastavena na dostatečně vysoký rozsah, aby se signál dostal k domácímu miláčkovi.

Pletivový plot (8A):

Zapleťte drát přes díry nebo použijte plastové stahovací pásky.

- **Dřevěný tyčkový plot (8A):** Zapleťte drát přes díry nebo použijte plastové stahovací pásky.
- **Dvojitý okruh s již existujícím plotem:** Vedte drát po vrchní straně plotu a vraťte se po jeho spodní straně, aby byla dosažena vzdálenost 1.5 m

Brána (jeden okruh) (8B):

Zakopejte drát do země skrz otvor brány. Poznámka: Signál je stále aktivní skrz bránu. Váš pes nemůže uniknout přes otevřenou bránu.

- **Brána (dvojitý okruh) (8B):** Zakopejte drát do země přes otvor brány a oddělte dráty vzdáleností 1.5 m.

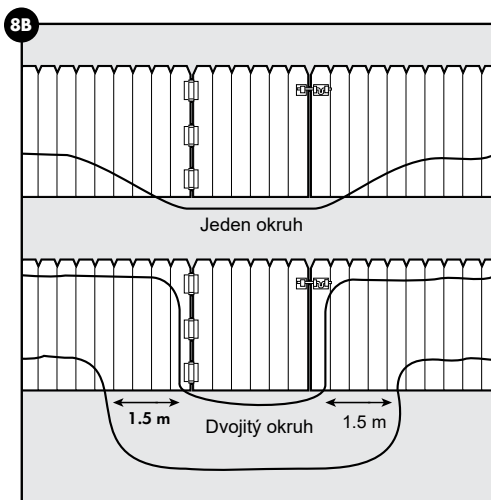
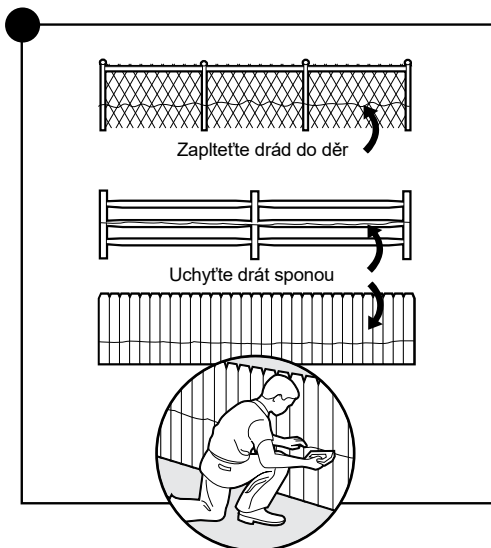

Překračování tvrdých povrchů (příjezdové cesty, chodníky, atd.)

- **Betonová příjezdová cesta nebo chodník (8C):** Umístěte hraniční drát do dilatačního kloubu nebo vytvořte drážku, použitím cirkulární pilky a zednické čepele. Umístěte hraniční drát do drážky a zakryjte ho náležitou vodotěsnou směsí. Pro nejlepší výsledky, odstraňte špínu a prach předtím, než drát zakryjete.
- **Štěrková nebo hliněná příjezdová cesta (7D):** Umístěte drát do PVC trubky nebo hadice na vodu, abyste ochránili drát před zakopáním.

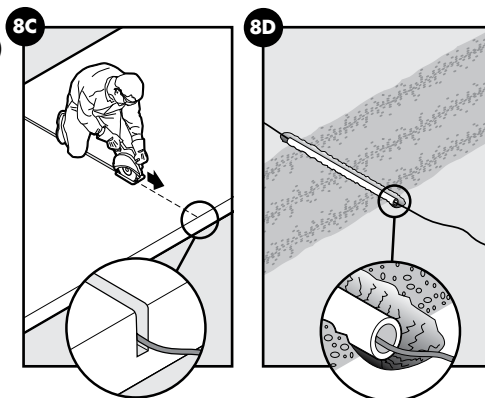
**Krok 9: Umístěte hraniční vlajky**

Hraniční vlajky jsou vizuální pomůckou pro vašeho psa, aby věděl, kde je varovná zóna.

1. Přiložte kontakty testovacího světla na kontaktní kolíky a držte obojek ve výšce krku vašeho psa s logem PetSafe® směrem k hraničnímu drátu. **(9A)**
2. Kráčejte k hraničnímu drátu, dokud neuslyšíte pípát obojek. **(9B)**
3. Do země umístěte vlajku. **(9C)**
4. Kráčejte zpět do oblasti psa, dokud pípání nepřestane.
5. Opakujte tento proces kolem varovné zóny, dokud není označena vlajkami každé 3 m.

Poznámka: Pokud neslyšíte pípání, opakujte proces s použitím blikajícího světla jako indikátoru. Viz krok 6 pro více informací.

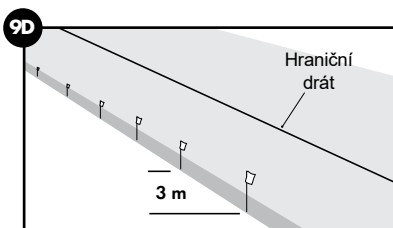
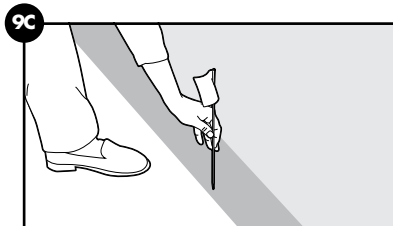
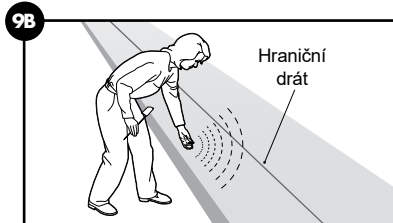
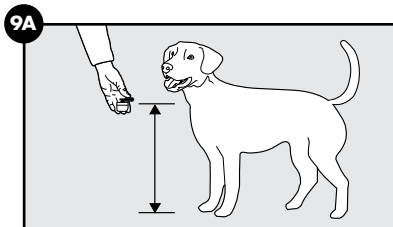

Krok 10: Nasaďte psovi obojek

CAUTION

- Důkladné upevnění obojku je důležité. Obojek nošen příliš dlouho nebo upevněn příliš natěsněno může způsobit poškození kůže na krku psa. Od zarudnutí až po nekrózu tlakem, která je známá také pod jménem proleženina.
- Nenechávejte domácímu miláčkovvi obojek více než 12 hodin denně.
- Pokud je to možné, přemístěte obojek na krku psa každou 1 až 2 hodiny.
- Zkontrolujte, jak sedí, aby se předešlo nadměrnému tlaku; postupujte podle instrukcí v příručce.
- Nikdy nepřipojujte vodičko na elektrický obojek, způsobilo by to příliš velký tlak na kontaktní kolíky.
- Když používáte oddělený obojek pro připojení vodička, netlačte ním na elektrický obojek.
- Myjte oblast krku a kontakty obojku každý týden vlhkým hadříkem.
- Každý den vyšetřete krk psa na místě kontaktu a ujistěte se, jestli nemá vyrážku nebo rány.
- Pokud najdete vyrážku nebo rány, přestaňte používat obojek až do doby, dokud se kůže nevyléčí.
- Pokud stav trvá více než 48 hodin, navštivte veterináře.
- Pro více informací o proleženinách a nekróze tlakem, navštivte prosím náš web.

Důležité: Správné upevnění obojku je důležité pro efektivní trénink. Kontaktní kolíky musí mít přímý kontakt s kůží vašeho psa na spodní straně jeho krku. Obojek nošen příliš dlouho nebo upevněn příliš natěsněno může způsobit poškození kůže na krku psa. Od zarudnutí až po nekrózu tlakem, která je známá také pod jménem proleženina.

1. Ujistěte se, že baterie NENÍ nainstalována v přijímači obojku.
2. Začněte uvedením psa do pohodlného postoj. **(10A)**
3. Umístěte obojek na krk zvířete tak, aby logo PetSafe® směřovalo k jeho bradě. Vycentrujte kontaktní kolíky pod krkem psa, aby se dotýkaly jeho kůže. **(10B)** Zkontrolujte těsnost obojku vložení jednoho prstu mezi konec kontaktního kolíku a krku vašeho psa. Měl by sedět pevně, ale ne příliš utaženě. **(10B)**

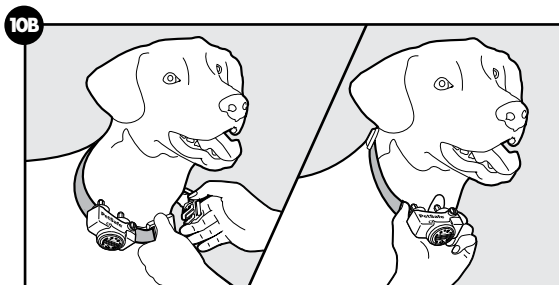
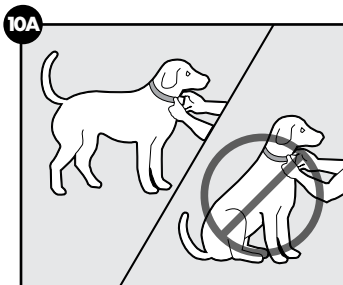

4. Když jste spokojen s nasazením obojku, dejte ho psovi dolů z krku a seřízněte ho, ale ujistěte se, že máte prostor pro růst nebo na hrubší zimní srst. Použijte zapalovač na utěsnění řezu tak, aby nedošlo k roztržení (10C).
5. Pokud není obojek správně nasazen, bude se uvolňovat. Posuvná spona zabráňuje uvolnění obojku kolem krku psa a hřebeny musí být směrem nahoru (10D).

10C

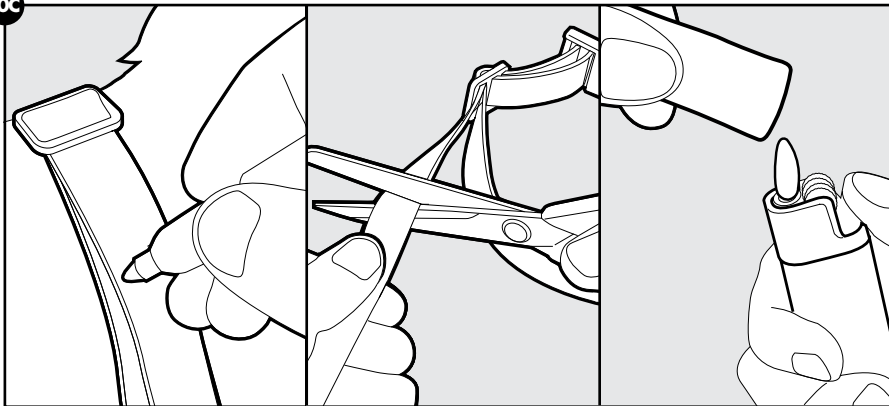

10D

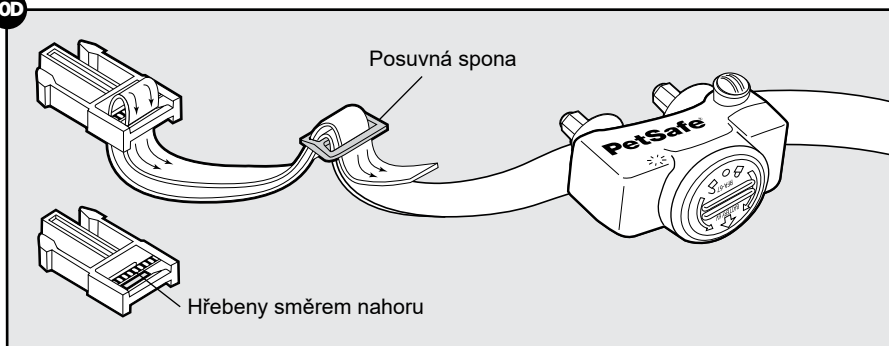

Tréninkový manuál

Důležité: Důkladný trénink vašeho psa je základem k úspěchu výrobku PetSafe® Basic In-Ground Fence™. Přečtěte si tuto sekci dříve, než začnete s tréninkem vašeho psa. Pamatujte si, že PetSafe® Basic In-Ground Fence™ není solidní bariéra.

- Zabavte se se svým psem během procesu tréninku. Trénink by měl být zábavný, férový, pevný a konzistentní.
- Trénujte 10 až 15 minut najednou. Nesnažte se dělat příliš mnoho a rychle. Více časté krátké tréninky jsou lepší než méně časté a dlouhé.
- Pokud váš pes prokazuje znaky stresu, zpomalte a zvolněte rozpis tréninku, přidejte více dní, nebo zvýšte množství času, kdy se se psem hrajete uvnitř ohraničené oblasti. Běžné signály stresu jsou:
 - Pes táhne vodítko směrem k domu
 - Schovává uši
 - Stažený ocas
 - Tělo v nízké poloze
 - Nervózní / zuřivé pohyby nebo ztuhlé tělo
- Váš pes se musí cítit zcela pohodlně v blízkosti hraničních vlněk na konci každého tréninku. Prožijte alespoň 5 minut hraním se po každém skončeném tréninku ve vzdálenosti do 3 m od hraničních vlněk.
- Skončete každý trénink pozitivně, s hodně pochvalami a hraním se.
- Dejte obojek s přijímačem dolů po každém tréninku.
- Ujistěte se, že udržujete psa jinými způsoby během tréninku (např. Ohrada, vodítko, atd.).
- Pokud během tréninku musíte se psem opustit ohraničenou oblast, dejte mu dolů obojek a buď ho odneste na rukou nebo jej dejte do auta, a opusťte oblast takovým způsobem.
- I když si myslíte, že váš pes reaguje na trénink dobře, dokončete celý trénink. Upevňování je důležité!

Fáze 1:

Den 1 - Výcvik pouze na tón pro hraniční informovanost

Proveďte tři série tréninků za den, každou v délce 10 až 15 minut.

Cíl:

Naučit psa, že hraniční vlněky a varovné pípání označují novou ohraničenou oblast.

Nastavení:

- Nastavte level statické stimulace na přijímači na level 1 - pouze zvuková stimulace.
- Nasadte oddělený nekovový obojek na krk psa NAD obojek s přijímačem a připojte vodítko.

CAUTION

Ujistěte se, že extra obojek netlačí na kontaktní kolíčky.

- Mějte u sebe malé pamlsky, které má váš pes rád.
- Mějte u sebe psí oblíbenou hračku.

Kroky:

1. Začněte s procházkou uvnitř ohraničené oblasti. Klidně psa chvalte a vyprávějte mu.
2. Kráčejte k hraničním vlajkám. **(11A)** Zachovejte pozitivní a šťastnou náladu.
3. S plnou kontrolou nad vaším psem na vodítku, kráčejte k hraničním vlajkám. Když pes vkročí do hraniční zóny, obojek začne pípat. **(11B)** Nechte psa zůstat v zóně statické stimulace po dobu 2 sekund a poté ho jemně přiveďte zpět do ohraničené oblasti. **(11C)** Okamžitě ho pochvalte a nabídněte mu pamlsk, když vkročí zpět do ohraničené oblasti, i když jste mu pomohli vodítkem.
4. Opakujte tento proces s tutéž hraniční vlajkou, dokud váš pes odmítá vstoupit do zóny statické stimulace.
5. Dejte si za cíl vždy zvládnout 3 až 4 vlajky během jednoho tréninku. Udělejte to zábavně! Pochvalte psa, pokud rychle ustupuje nebo odmítá vstoupit do zóny statické stimulace.

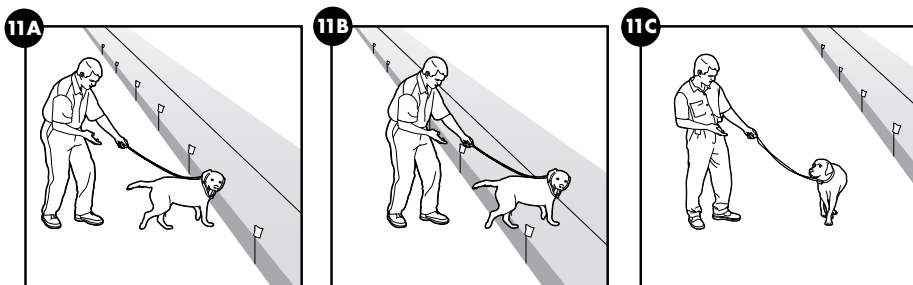

Fáze 2:

Den 2 až 4 —Hraniční povědomí se statickou stimulací

Provedte tři tréninky za den, každý s trváním 10 až 15 minut.

Cíl :

Naučit psa, aby zůstal v ohraničené oblasti a respektoval hranici.

Nastavení:

- Nastavte level statické stimulace na 2.
- Připevněte nekovový obojek na krk vašeho psa NAD obojek s přijímačem a připojte vodítko.

CAUTION

Ujistěte se, že extra obojek netlačí na kontaktní kolíky přijímače.

- Mějte u sebe malé pamlsky.
- Mějte u sebe psí oblíbenou hračku.

Kroky:

1. Opakujte kroky 1 až 5 z fáze 1.
2. Pokud váš pes nereaguje na statickou stimulaci, ujistěte se, že obojek sedí dobře podle Kroku 9.
3. Pokud přijímač obojku sedí dobře a váš pes nereaguje na statickou stimulaci, zvýšte level statické stimulace o jeden výš. Sledujte, zda pes vykazuje malé reakce, například zvednuté uši, otočená hlava nebo dívání se na zem.
4. Zůstaňte u stejných hraničních vlajek, dokud pes odolává a odmítá vejít do hraniční zóny.

Fáze 3:

Den 5 až 8—Fáze rozptýlení

Proveďte tři tréninky za den, každý trvající alespoň 10 až 15 minut.

Cíl

Trénovat psa uvnitř ohraničené oblasti s rozptýlením venku za oblastí.

Nastavení:

- Nastavte level statické stimulace na přijímači obojku na level 2 nebo vyšší v závislosti na reakci vašeho psa během dní 2 až 4.
- Připevněte nekovový obojek na krk vašeho psa NAD obojek s přijímačem a připojte vodítko.
- Mějte u sebe malé pamlsky.
- Mějte u sebe psí oblíbenou hračku.
- Vytvářejte rozptýlení, abyste psa uváděli do pokušení překročit hraniční zónu, například:
- Řekněte členu rodiny, aby překročil zevnitř ohraničené oblasti psa ven.
- Hodte míč ven z ohraničené oblasti psa.
- Řekněte sousedovi, aby se procházel s jeho psem venku za ohraničenou oblastí.
- Postupně zvyšujte level rozptýlení. Nikdy nevbte nebo nevolejte psa, aby vyšel ven z ohraničené oblasti.

Kroky:

1. S plnou kontrolou nad vaším psem na vodítku ho vystavte rozptýlení.
2. Pokud se pes nehýbe směrem k rozptýlení, pochvalte ho a nabídněte mu pamlsk.
3. Pokud váš pes reaguje na rozptýlení, dovolte mu, aby šel do zóny statické stimulace.
4. Pomozte psovi jít zpátky do ohraničené oblasti psa, pokud se nevrátí zpět po 2 sekundách.
5. Odměňte a pochvalte psa vždy, když se vrátí zpět do ohraničené oblasti s nebo bez pomoci.
6. Opakujte proces s jiným rozptýlením. Použijte ostatní členy rodiny jako rozptýlení během tohoto procesu.
7. Pokud váš pes nereaguje na statickou stimulaci, ujistěte se, že obojek mu sedí dobře podle kroku 9.
8. Pokud je obojek s přijímačem upevněn dobře a pokud váš pes stále nereaguje na statickou stimulaci, zvýšte level stimulace o 1.

Fáze 4:

Den 9 až 14—Dohled bez vodítka

Tréninky by měly začínat s délkou 10 až 15 minut, postupně se zvyšující na více než hodinu.

Váš pes je na tento krok připraven pouze, když se viditelně vyhýbá celé zóně statické stimulace, bez ohledu na žádné rozptýlení nebo lákadla. Během tohoto kroku nenechávejte psa bez dozoru.

Cíl:

Nechat psa volně běhat po ohraničené oblasti bez vodítka.

Nastavení:

- Nastavte obojek na stálé nastavení vhodné pro vašeho psa v závislosti na jeho velikosti a temperamentu.
Na krk psovi nasadte další nekovový obojek. Mějte po ruce vodítko v případě pokud pes unikne ze tóny oplocení.

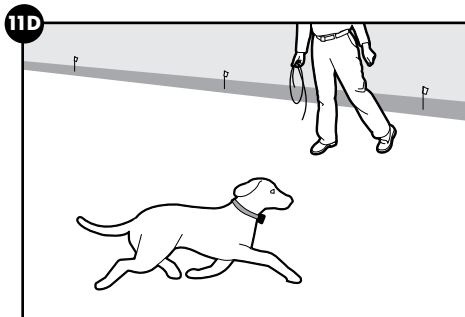

Kroky:

- Vstupte do ohraničené oblasti s vaším psem, který má na krku obojek s přijímačem.
- Procházejte se dokola po zahradě a hrajte si s vaším psem, tak aby v každém případě zůstal uvnitř ohraničené oblasti. (11D)
- Dělejte něco jiného v zahradě během toho, co sledujete vašeho psa.
- Pokud by váš pes utekl, dejte mu dolů obojek a veďte ho zpět do ohraničené oblasti.

Fáze 5:

Deň 15 až 30—Monitorování pohybu zvířete

Nyní by měl být váš pes připraven používat systém bez nepřetržitého dohledu. Nicméně, ujistěte se, že psa kontrolujete v pravidelných intervalech.

Když jste spokojení, trénink vašeho psa je dokončen, odstraňte každou druhou hraniční vložku každé čtyři dny, dokud nejsou všechny vložky odstraněny. Odložte si hraniční vložky pro použití v budoucnosti.

Důležité: Odstraňte obojek s přijímačem a nechte ho uvnitř ohraničené oblasti.

Když se váš pes naučí princip ohraničené zóny, bude se přičít jejímu překročení kvůli procházkám nebo jízdám v autě.

Možnost 1: Nahradte obojek s přijímačem normálním obojkem. Dejte psa do auta, které stojí uvnitř ohraničené oblasti a odvezte ho ven z ohraničené oblasti.

Možnost 2: Nahradte obojek s přijímačem normálním obojkem a vodítkem. Kráčejte se psem ven z ohraničené oblasti a během toho mu dávejte příkaz, jako je například OK na specifickém místě ohraničené oblasti (na konci vaší příjezdové cesty, chodníku, atd.). Vždy opouštějte ohraničenou oblast s vodítkem na tomto místě a váš pes si spojí opuštění ohraničené oblasti pouze na vodítko, pouze na určitém místě a pouze s osobou. Možná budete nejdříve potřebovat přesvědčit vašeho psa k opuštění ohraničené oblasti jídlom a mnoho chválením.

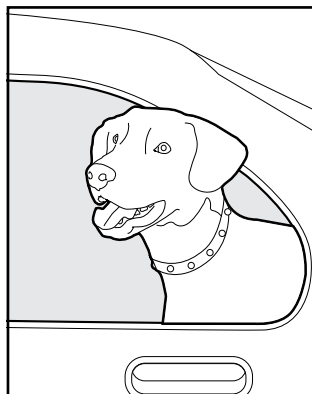

Všimněte si: Vašeho psa můžete také nést na rukou ven z oblasti.

Gratulujeme! Nyní jste úspěšně dokončili tréninkový program.

Test systému

Test systému se používá ke zjištění toho, co způsobuje problémy, které nebyly zmíněny v této příručce. Budete potřebovat kus hraničního drátu, který je větší než 4.5 m s 1 cm izolace odstraněné z každého konce, který použijete jako testovací drát okruhu. Zaznamenejte si vaše nastavení režimu hranice, šířky hranice a nastavení obojku s přijímačem předtím než začnete s testem systému.

Následujte kroky A uvedené níže pro vykonání testu systému:

1. Sundejte psovi obojek a ujistěte se, že je v přijímači obojku vložena dobrá baterie.
2. Nastavte level intenzity statické stimulace na 5.
3. Odpojte zatočený drát z terminálů vysílače oplocení stisknutím červených pásků na přípojkách a tak uvolněte dráty.
4. Vložte dva konce testovacího drátu do terminálů na vysílači oplocení.
5. Otočte knoflíkem na kontrolu šířky hranice na 10 a pak zpět na 5.
6. Přiložte testovací světlo na kontaktní kolíky obojku s přijímačem a když držíte obojek s přijímačem a testovací světlo společně, přistupujte k vnější části okruhu 5 cm od země. Zapamatujte si vzdálenost, kde se obojek s přijímačem aktivuje od hraničního drátu.
7. Otočte knoflíkem na 10 a opakujte krok 7. Vzdálenost, kde se předtím obojek aktivoval, by měla být větší než minule.
8. Pokud se se systémem používá více než jeden obojek, opakujte tento test s každým obojkem.
9. Vysvětlení výsledků:
 - a. Pokud světlo zapnutí nebo indikační světlo okruhu obě nesvíí, nebo pokud zní alarm, během kteréhokoliv z testů uvedených výše, tak je problém s vysílačem. Kontaktujte centrum zákaznického servisu.
 - b. Pokud jsou obě světla zapnuta, ale obojek s přijímačem se neaktivuje při testovacím okruhu, v tom případě nefunguje obojek s přijímačem. Kontaktujte centrum zákaznického servisu.
 - c. Pokud jsou světla zapnuta při každém z testování (při všech režimech hranice) a obojek se aktivuje v různých vzdálenostech od hraničního drátu, problém je pravděpodobně v hraničním drátu vašeho okruhu. Proveďte test vyhledání poškození drátu.
10. Když je test dokončen, znovu připojte okruh a ověřte, zda je hraniční drát zapojený do terminálů vysílače oplocení a že je vysílač zapojen do elektřiny.
11. Vraťte přepínač režimu hranice a přepínač šířky hranice na pozici, kterou jste měli předtím.
12. Opakujte test šířky hranice z kroku 6, dokud nedosáhnete požadovanou šířku hranice mezi 4 - 7 m.

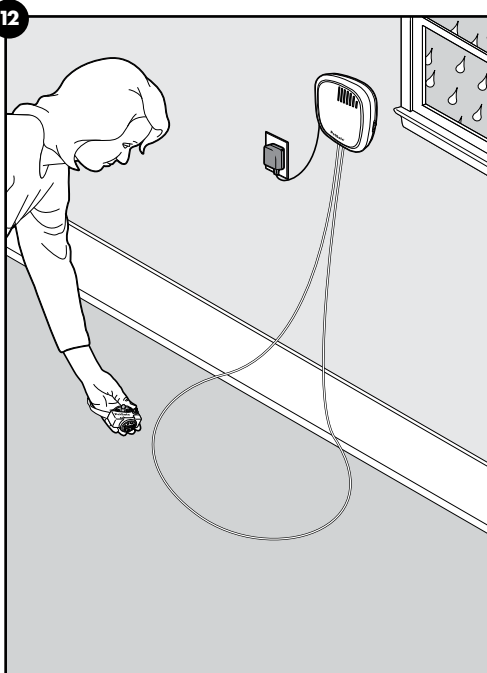

Vyhledání místa poškození drátu

Následující seznamy identifikují běžná místa, kde se dějí poškození nebo zlomy drátů. Prosíme, zkontrolujte tyto oblasti, zda mají znaky poškození.

Zlomy drátů v zatočených párech se běžně nacházejí:

1. V bodě, kde dráty vycházejí z domu.
2. Kde zatočený pár drátů vstupuje do země z domu, škoda je většinou způsobena křovinořezy/ sekačkami.
3. Tam, kde dráty přecházejí přes chodníky nebo příjezdové cesty - škody kvůli hranám a sekačkám.
4. Kolem úpravy terénu a květinových záhonů, kvůli kopání nebo obrábění půdy.

Zlomy drátů v hraničním drátě:

1. V provzdušněných trávnicích.
2. Tam, kde dráty procházejí přes chodníky nebo příjezdové cesty - škody kvůli hranám a sekačkám.
3. Kolem úpravy terénu a květinových záhonů, kvůli kopání nebo obrábění půdy.
4. Ve spojích drátů, kde nebyly nainstalovány gelové kapsle.
5. Ve spojích drátů, kde nebyly uvázány upevňovací uzly. (3E)

Pokud stále nemůžete najít zlom v hraničním drátu, následujte proces níže:

1. Odpojte vysílač oplocení.
2. Zapojte oba konce zatočeného drátu k jednomu terminálu na vysílači oplocení.
3. Změřte a odřízněte testovací drát, který je poloviční délkou vašeho celkového hraničního drátu.
4. Připojte jeden konec testovacího drátu do druhého terminálu hraničního drátu ve vysílači.
5. Najděte bod poloviny vaší hranice a odstříhnete hraniční drát.
6. Spojte druhý konec testovacího drátu s libovolnou stranou prostříženého hraničního drátu.
7. Zapojte do vysílače oplocení a zkontrolujte indikační světlo okruhu. Pokud toto světlo svítí, můžete předpokládat, že zlom drátu je ve druhé polovině hraničního drátu.
8. Pokud indikační světlo okruhu nezasvítí, můžete předpokládat, že je zlom v této polovině hraničního drátu. Nicméně je tu malá šance, že je tu více než jeden zlom v systému. Ujistěte se, že zkontrolujete obě poloviny vašeho okruhu.
9. Vyměňte poškozený drát za nový.
10. Zapojte hraniční drát do vysílače.
11. Zkontrolujte indikační světlo okruhu. Pokud svítí, otestujte systém s obojkem.

Řešení problémů

<p>Přijímač obojku nepípá ani nevysílá stimulaci.</p>	<ul style="list-style-type: none"> • Zkontrolujte, zda je dobře vložena baterie. • Zkontrolujte, zda svítí obě světla na vysílači oplocení. Pokud ne, udělejte "Test systému "
<p>Obojek s přijímačem pípá, ale pes vůbec nereaguje na statickou stimulaci.</p>	<ul style="list-style-type: none"> • Otestujte obojek s testovacím světlem tak, že budete kráčet ke drátu. • Pokud testovací světlo zasvítí, zkontrolujte, jak sedí obojek. • Odstraňte ochlupení psa v místě, kde se kontaktní kolíky dotýkají kůže a / nebo použijte dlouhé kontaktní kolíky přiložené v balení. • Zvyšte level intenzity statické stimulace na obojku. • Opakujte tréninkové kroky k upevnění tréninku. • Zakupte si silnější obojek s přijímačem kontaktováním centra zákaznického servisu.
<p>Přijímač obojku musí být držen nad hraničním drátem, aby se aktivoval.</p>	<ul style="list-style-type: none"> • Vyměňte baterii. • Otočte knoflíkem pro úpravu šířky hranice ve směru hodinových ručiček, aby se zvýšila vzdálenost od drátu, kde se obojek aktivuje. • Při dvojitém okruhu, se ujistěte, že jsou dráty 1.5 m od sebe. • Pokud obojek stále musí být držen nad drátem, aby fungoval, proveďte "Test systému"
<p>Obojek se aktivuje uvnitř domu.</p>	<ul style="list-style-type: none"> • Otočte knoflíkem na úpravu hranice v protisměru hodinových ručiček, abyste snížili vzdálenost od drátu, kde se obojek aktivuje. • Ujistěte se, že drát nevede ve vzdálenosti do 4.5 m od domu. Signál se může přenést i přes stěny vašeho domu. • Ujistěte se, že jsou hraniční dráty, které jdou do vysílače, zatočené.
<p>Indikační světlo přijímače blikne každých 4 až 5 sekund ,ale já jsem právě vložil /a novou baterii.</p>	<ul style="list-style-type: none"> • Aby e resetoval indikátor nízkého stavu baterie, vyjměte baterii z obojku. Vybijte veškerou energii stisknutím tlačítka statické stimulace, dokud světlo LED nepřestane svítit. Vyměňte baterii.

<p>Mám nekonzistentní signál.</p>	<ul style="list-style-type: none"> • Ujistěte se, že vysílač je alespoň 1 m od velkých kovových objektů a zařízení. • Ujistěte se, že všechna zatočení drátu jsou postupná (minimum 1 m rádius). • Ujistěte se, že hraniční drát nevede paralelně v rozmezí 1.5 m od elektrických drátů, sousedních systémů, telefonních drátů, televizních nebo anténních kabelů nebo satelitů. • Pokud sousední systém způsobuje nekonzistentní signál, umístěte hraniční drát dále od sousedního systému oplocení.
<p>Oba světelné indikátory nesvítí.</p>	<ul style="list-style-type: none"> • Zkontrolujte, zda je adaptér zapojen do vysílače. • Zkontrolujte, zda je adaptér zapojen do elektřiny. • Pokud je systém zapojen do zástrčky GFCI nebo RCD, zkontrolujte, zda nebyl přerušený okruh. Resetujte chránič GFCI nebo RCD pokud to je nezbytné. • Ověřte si, že zásuvka funguje, zapojením jiného elektrického zařízení, jako je například rádio. • Zkuste zapojení do jiné zásuvky. • Pokud světla stále nesvítí, vysílač a / nebo adaptér musí být vyměněny Kontaktujte centrum zákaznického servisu.
<p>Světlo zapnutí svítí, indikační světlo okruhu nesvítí a alarm okruhu vysílače oplocení je spuštěn.</p>	<ul style="list-style-type: none"> • Zkontrolujte zapojení drátů ve vysílači oplocení, zda mají dobré spojení. • Zkontrolujte, zda jsou někde poškozené nebo přetržené dráty venku od domu. • Udělejte "Test systému" abyste zjistili, zda je třeba, aby byl vysílač oplocení vyměněn. • Pokud vysílač oplocení funguje správně, máte přetržený hraniční drát. Viz sekce "Vyhledání místa poškození drátu".



Likvidace baterie

Oddělený sběr použitých baterií je vyžadován v mnoha zemích; zkontrolujte si regulace o likvidaci baterií ve vaší oblasti předtím, než je vyhodíte. Toto zařízení funguje na dvou lithiových bateriích - 3 Volt, 220 mAh kapacita, nahraďte pouze ekvivalentní baterií dostupnou přes centrum zákaznického servisu. Pro seznam čísel ve vaší oblasti navštivte www.petsafe.net.



Důležité rady o recyklaci

Prosíme vás o respektování pravidel o elektronickém odpadu ve vaší zemi. Toto zařízení musí být recyklováno. Pokud toto zařízení již více nepotřebujete, nevyhazujte ho do komunálního odpadu. Prosíme vás o jeho vrácení do místa, kde bylo koupeno, aby mohlo být zařazeno do našeho recyklačního systému. Pokud to není možné, prosíme vás, abyste kontaktovali zákaznický servis pro více informací.

Podmínky použití a omezená odpovědnost

1. Podmínky použití

Použití tohoto produktu je podmíněno vaším přijetím bez modifikací podmínek a upozornění obsažených zde. Používáním tohoto výrobku dáváte souhlas s uvedenými podmínkami. Pokud je nechcete akceptovat, prosím vraťte produkt nepoužitý a v originálním balení, uhradte poštovné a kontaktujte relevantní centrum zákaznického servisu i s dokladem a koupí, abyste dostali plnou náhradu.

2. Správné použití

Produkt je navržen pro psy, kteří potřebují trénink. Specifický temperament nebo velikost / váha vašeho psa nemusí být vhodná pro toto zařízení (viz "Jak funguje systém" v příručce). Radio Systems Corporation doporučuje aby tento produkt nebyl použit, pokud je váš pes agresivní a nepřijímá žádnou odpovědnost pro vhodnost produktu pro individuální případy. Pokud si nejste jisti, zda je toto zařízení vhodné pro vašeho psa, prosím konzultujte to s vaším veterinářem nebo certifikovaným trenérem, před použitím zařízení. Správné použití zahrnuje bez limitace, prohlédnutí si celého manuálu použití a jakýchkoliv specifických upozornění.

3. Žádné protizákonné nebo zakázané použití

Tento výrobek je určen pro použití se psy. Tento výrobek není určen k způsobování bolesti, zranění či na provokaci. Pokud se na dané účely použije, může to znamenat přešůpek vůči federálním nebo státním zákonům dané země.

4. Omezená odpovědnost za škodu

Společnost Radio Systems Corporation ani žádné z jejích partnerských společností v žádném případě nebudou zodpovědné za (i) žádné nepřímé, trestní, náhodné, speciální nebo následné škody a / nebo (ii) žádné ztráty nebo škody, které vznikly ve spojení se zneužitím produktu. Kupující odpovídá za všechna rizika spojená s tímto do plné míry povolené zákonem.

5. Změna podmínek

Společnost Radio Systems Corporation si vyhrazuje právo na změny uvedených podmínek používání výrobku. Pokud vám takové změny byly dány před použitím výrobku, budou platné na vás a váš produkt.

Soulad



Společnost Radio Systems Corporation na vlastní odpovědnost prohlašuje, že tento výrobek splňuje základní požadavky článku 3 směrnice RED (2014/53 / EU) a směrnice RoHS (2011/65 / EU). Neoprávněné změny nebo úpravy zařízení, které nejsou schváleny společností Radio Systems Corporation, mohou porušovat předpisy EU RED, mohou zrušit oprávnění uživatele používat zařízení a zrušit záruku. Společnost Radio Systems Corporation tímto prohlašuje, že toto zařízení PIG19-16412 je v souladu se základními požadavky a dalšími příslušnými ustanoveními. Prohlášení o shodě se nachází na adrese www.petsafe.com/customer-care/eu_docs.php.

IC

Toto zařízení je v souladu s licencí Kanadského výrobního průmyslu a splňuje standardy RSS. Zacházení s tímto výrobkem spadá pod dvě podmínky: 1) Toto zařízení by nemělo způsobit škodlivý vliv a (2) toto zařízení musí akceptovat jakýkoliv vliv, včetně nechtěné operace.

ACMA

Zařízení je v souladu s platnými EMC požadavky podle ACMA (Australské komunikační a mediální autority).

Záruka

Třiletá nepřenosná záruka

Tento produkt má výhodu limitované záruky výrobcem. Kompletní informace můžete najít: www.petsafe.net nebo kontaktováním vašeho lokálního zákaznického servisu.

Europe

Radio Systems PetSafe Europe Ltd.
2nd Floor, Elgee Building, Market Square
Dundalk, Co. Louth, A91 YR9X Ireland

Reklamační řád:

Všechny reklamace by měly být směřovány na zákaznické centrum na www.petsafe.net nebo na distributora značky pro daný region:

Česko

blue gray, s.r.o.
Oremburská 2320/13
97404 Banská Bystrica, SLOVENSKO
web: www.petsafe.sk
tel: +421 483810311

Příjem reklamací na adrese:

blue gray, s.r.o.
Kremnička 47/A
97405 Banská Bystrica, Slovensko
tel: +421 483810311

Pro vyplnění reklamace, musíte poskytnout účtenku. Bez důkazu o koupi, Radio Systems neopraví ani nenahradí poškozené komponenty. Radio Systems žádá spotřebitele o kontaktování zákaznického servisu, kvůli získání záručního čísla. Pokud tak neučiní může to způsobit zpoždění 30 dnů ve věci vyřizování reklamace.

Pokud je produkt poškozen do 30 dní od zakoupení, Radio Systems zajistí náhradu produktu, poslanou napřed ještě před doručím zkaženého produktu. Balné bude zahrnuto do návratu produktu namísto poškozeného kusu. Produkt musí být vrácen do 7 dnů od obdržení náhrady. Pokud je produkt poškozen po 30 dnech od zakoupení, spotřebitel ho musí vrátit na vlastní náklady. Radio Systems otestuje produkt a nahradí poškozenou jednotku a vrátí produkt bezplatně se zárukou, že produkt je stále v téže době záruky. Tato záruka je v dodatku k ostatním právům a náhradám dostupným pro vás ze zákona.

Üdvözljük!

Ön és a kedvence egymásnak teremettek. Mi segíteni szeretnénk abban, hogy a legjobb segítőtársa legyen, és gyönyörű pillanatokat éljen át vele. A Basic In-Ground-Fence™ kutyakerítés rendszert úgy tervezték, hogy szabadságot nyújtson a házi kedvencének a biztonsága érdekében.

Mielőtt használni kezdené a készüléket, ellenőrizze a telepítéshez szükséges összes segédeszközt, és olvassa el alaposan a jelen kézikönyvből szereplő fontos biztonsági utasításokat. Ha kérdése van, kérjük, lépjen velünk kapcsolatba.

A további szöveggörnyezetben a Radio Systems Corporation, Radio Systems PetSafe Europe Ltd., Radio Systems Australia Pty Ltd. és minden további telephely vagy a Radio Systems Corporation márkánév a továbbiakban „Mi” rövidítéssel szerepel.

Fontos biztonsági figyelmeztetések

A használati utasításban szereplő figyelmeztető szavak és piktogramok magyarázata



Ez a „biztonsági figyelmeztetések” piktogramja. Az testi sérülés potenciális veszélyére figyelmeztet. Tartsa be a biztonsági szabályokat, a következő piktogramokat, hogy elkerülje a sérüléseket vagy a halált.

⚠ WARNING

FIGYELMEZTETÉS Azt a helyzetet jelöli, amelyet, ha nem kerül el, halált vagy sérülést okozhat.

⚠ CAUTION

ÓVATOSSÁG A biztonsági figyelmeztetés piktogrammal együtt használatos, és azt a veszélyes helyzetet jelöli, amelyet, ha nem kerül el, kisebb vagy súlyos sérülést okozhat.

CAUTION

ÓVATOSSÁG A biztonsági figyelmeztetés piktogram nélkül használatos, és azt a veszélyes helyzetet jelöli, amelyet, ha nem kerül el, a kutyája sérülését okozhatja.

NOTICE

MEGJEGYZÉS azokat a praktikákat érinti, amelyekhez nem kapcsolódik személyi sérülés.

⚠ WARNING

- Nem alkalmas agresszív kutyákon történő használatra. Ne használja a terméket, ha az Ön kutyája agresszív, vagy ha a kutyája hajlamos az agresszív viselkedésre. Az agresszív kutyák súlyos sérüléseket okozhat. Ha nem biztos abban, hogy a termék alkalmas-e az Ön kutyájának, a használata előtt forduljon az állatorvosához vagy a tanúsítvánnyal rendelkező kutyakiképzőhöz.
- A földkábelekben magas feszültség uralkodhat. Jelöltse be a telkén haladó földkábeleket mielőtt a drótnak árkot ás. A területek többségén ez a szolgáltatás díjtalan.
- Ne telepítse, ne kösse be és ne távolítsa el a kerítésrendszerét viharban. Ha a vihar olyan közel ér, hogy közelről hallja a dörgést, akkor már elég közel kerül ahhoz, hogy veszélyes kislülést okozzon.
- Tartsa be az elektromos szerszámokra érvényes biztonsági szabályokat. Mindig viseljen védőszemüveget.
- Fennáll az elektrosokk kockázata. Csak odabent, száraz helyen telepítse a kerítés adóvevőjét.
- Fennáll a sérülés veszélye. A földfelszínen vezetett drót a megbotlás veszélyét okozhatja. Helyezze ki körültekintően a drótokat.

CAUTION

- A talajra szabadon fektetett drót a megbotlás veszélyét is rejti. Legyen óvatos a drótok kihelyezésekor és a rendszer tesztelésekor.
- A termék nem játékszer. Gyermekektől elzárva tartandó.
- PetSafe® Basic In-Ground Fence™ NEM MINŐSÜL valódi kerítésnek. A rendszert úgy tervezték, hogy statikus stimulációval emlékeztesse az állatot, hogy a körülhatárolt területen belül maradjon. Fontos, hogy rendszeresen rögzítse a házi kedvencével a kiképzést. Fontos, hogy a nyakörv megfelelően illeszkedjen. Ha a kutyája túl sokáig vagy túl szorosan viseli a nyakörvet megsérülhet a bőre. A bőrpírtól kezdve egészen a felfekvésig. Tekintettel arra, hogy a statikus stimuláció tűréshatára minden kutyánál eltérő, a Radio Systems Corporation társaság NEM VONHATÓ FELELŐSÉGRE azért, hogy a rendszer minden helyzetben a kijelölt kerítésen belül tartja az állatot. Nem minden állat tudja megtanulni, hogy ne lépje át a határvonalat! Ezért, ha alapos okkal feltételezi, hogy a kutyája veszélyes lehet másokra vagy önmagára akkor, ha nem a kerítésen belül tartózkodik, ne hagyatkozzon kizárólag az elektromos kerítés rendszerre a házi kedvence korlátozásában. A Radio Systems Corporation társaság NEM VONHATÓ FELELŐSÉGRE a határt átlépő bármilyen állat által okozott vagyoni károkért, gazdasági veszteségéért vagy egyéb hátrányokért.

CAUTION

- Ne hagyja a kutyáján ezt a nyakörvet napi több mint 12 órán át.
- Ha lehetséges, helyezze át vagy mozgassa meg a nyakörvet a kutyáján minden 1-2 órában.
- Ellenőrizze a nyakörv megfelelő felhelyezését, hogy elkerülje a túlzott nyomást, és kövesse a jelen használati utasításban szereplő utasításokat.
- Soha ne csatoljon pórázt a nyakörv vevőjére, ez túlzott nyomást fejt ki az érintőkre.
- Ha egy további nyakörvet használ a póráz felcsatolására, ne nyomja azzal az elektronikus pórázt.
- Mossa le hetente a kutyája nyakát és a nyakörv érintő tuskéit nedves ronggyal.
- Ellenőrizze a nyakörv és a kutya nyakának érintkező részeit minden nap az esetleges sérülések és kiütések miatt.
- Ha kiütést vagy sebet észlel, függesse fel a nyakörv használatát egészen a gyógyulásig.
- Ha ez az állapot 48 óránál tovább áll fenn, keresse fel az állatorvost.
- Talán el kell távolítania a szőrzetet az érintő tuskék környékéről. Soha ne borotválja le teljesen a kutya szőrért; ez kiütésekhez vagy fertőzéshez vezethet.
- Ne szorítsa meg a nyakörvet a megfelelő érintkezéshez szükségesnél nagyobb mértékben. A túl szoros nyakörv fokozza a nyomásos nekrozist az érintési területen.
- A kutyája megfelelő kiképzés fontos a PetSafe® Basic In-Ground Fence™ készülék sikeres működéséhez. A kiképzés első két hetében ne használja ezt a készüléket a kutyája folyamatos felügyelete nélkül.
- A nem kívánatos stimuláció megelőzése érdekében ne tesztelje a rendszer beállításait, ha a nyakörv fel van helyezve a kutyáján.
- A határok szélességét tesztelje le mindig, bármilyen átalakítást végez a kerítés területén, hogy elkerülje a kutyája nem kívánatos stimulációját.
- Mindig vegye le a kutyáról a nyakörvet, mielőtt tesztelné az adóvevőt.
- Ha lehet, ne használja az áramvédős (RCD) vagy a földelés meghibásodásvédelmi (GFCI) elektromos csatlakozót. A kerítésrendszer megfelelően működik, de ritka esetekben, a villámlás közelében előfordulhat, hogy az RCD vagy a GFCI védő bekapcsol. Ilyenkor lekapcsolja az áramot, és a kutyája megszökhet. Az áramellátáshoz újra kell indítania az RCD vagy GFCI áramvédős dugaljat.

NOTICE

- Előzze meg a drótszigetelés sérülését a hurokvezetéken; a sérülés a jelerősség gyengülését és a határ megszakadását okozhatja.
- A kaszáláskor vagy szegélyvágáskor fokozottan ügyeljen a határoló drót megsértésére.
- Ha óvni szeretné az adóvevőjét, kösse le a határoló drótot és húzza ki a hálózati adaptert a fali dugaljából, ha a rendszert hosszabb ideig nem használja, vagy ha vihar közelít. Ezzel elkerülhető az adóvevő sérülése.

TARTALOM

A csomagolás tartalma	65
Ezekre lehet szüksége.....	65
Hogy működik a rendszer	65
A legfontosabb meghatározások	66
Használati utasítás	67
1.lépés: A hálózatok jelölése.....	67
2.lépés: Az adóvevő telepítése.....	67
3.lépés: A határvonal tervezése	69
4.lépés: Helyezze el, forgassa el és kösse össze a határoló drótot.	72
5.lépés: Csatlakoztassa a határoló drótot a kerítés adóvevőjéhez.	73
6.lépés: A nyakörv előkészítése	74
7.lépés: Tervezze meg a határok szélességét és tesztelje a nyakörvet.....	76
8.lépés: Telepítse a drótot.....	78
9.lépés: Helyezze ki a határoló zászlókat	79
10.lépés: Helyezze fel a kutyára a nyakörvet	80
Kutyakiképző kézikönyv	82
1.fázis: 1. nap – Kiképzés csak hanggal a határinformáció érdekében	82
2.fázis: 2 - 4. nap – Határtudatosítás statikus stimulációval	83
3. fázis: 5 - 8. nap – A szórakozás napja	84
4.fázis: 9 - 14. nap – Felügyelet póráz nélkül	85
5.fázis: 15 - 30. nap – A kutya mozgásának ellenőrzése	85
Az állat kivezetése a határoló területen kívülre	85
A rendszer tesztelése.....	86
A drót sérülési helyeinek keresése	87
Problémamegoldás.....	88
Elemek ártalmatlanítása	89
Fontos újrahasonosítási tanácsok	89
A használat feltételei és a korlátozott felelősség.	90
Megfelelőség	90
Jótállás.....	91
Beszereleési sablon	94

A csomagolás tartalma

SK

CZ

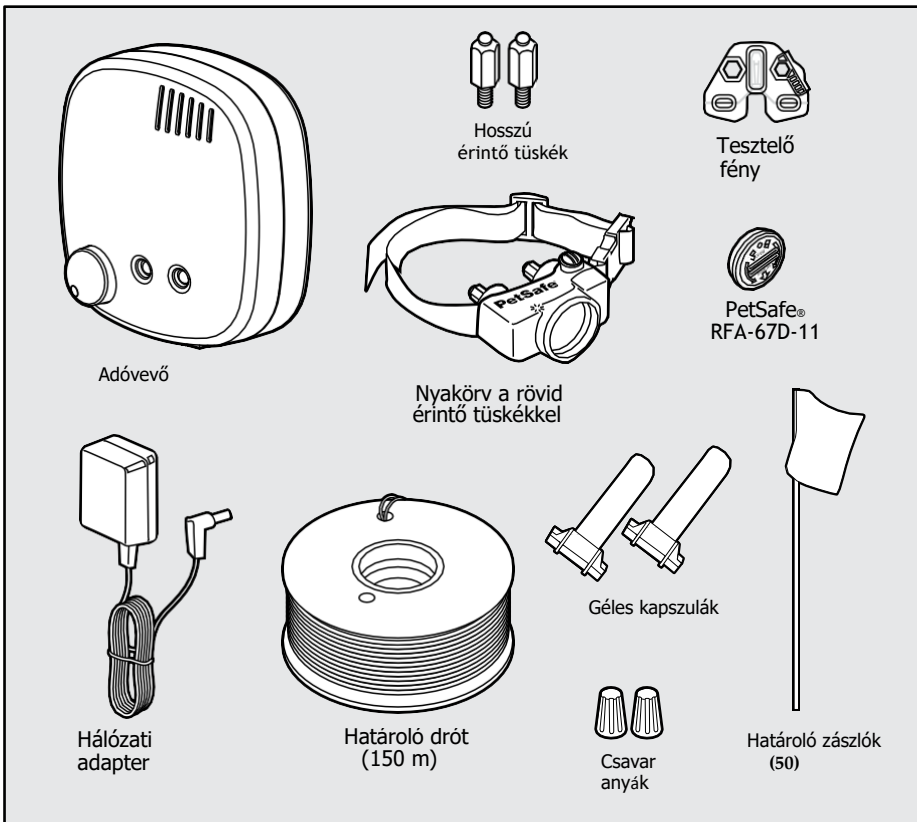

Ezekre lehet szüksége

- Kiegészítő drót és zászlók (Part #PRFA-500)
- Mérőszalag
- Kis keresztfejes csavarhúzó
- Szerszámok a fúráshoz és felszereléshez
- Lapát vagy ásó
- Fogó
- Drótvágó fogó
- Olló
- Öngyújtó
- Szigetelőszalag
- Géles kapszulák
- Kiegészítő anyák
- Vízszigetelő keverék (például szilikonos tömítő)
- PVC cső vagy tömlő
- Kőrfűrész törlő pengével
- Tűzőgép
- Nem fém nyakörv és poráz

Hogy működik a rendszer

A PetSafe® Basic In-Ground Fence-vezetékes kutyakerítés rendszer biztonságos, kényelmes és hatékony a 3,6 kg-nál nehezebb kutyák számára. A rendszer úgy működik, hogy rádiójeleket küld az adó vevőből 610 méterig a határoló vezetékbe (drótbá). A rádiójel a kerítés adóvevőjéből érkezik a beásott drótbá, amivel jelöli a kutyának meghatározott szabad területet. A kutya viseli a vevős nyakörvet, amely érzékeli a határról érkező jeleket. Ha a kutyája a határhoz közelít, a nyakörv először figyelmeztető hangot ad ki. Ha a kutya tovább halad, kap egy biztonságos, de kellemetlen statikus stimulációt. A stimuláció ártalmatlan, de meggyőzi a kutyát arról, hogy maradjon a körülhatárolt területen belül, amelyet kijelölt neki. A határoló zászlók csupán vizuális segédeszközként szolgálnak a kutyának. A kiképzés után távolítsa őket el.

A legfontosabb meghatározások

A kerítés adóvevője: A rádiójeleket a határoló dróton át sugározza.

A kutya területe: A figyelmeztető zónák közötti terület, ahol a kutyája szabadon mozoghat.

Figyelmeztető zóna: A figyelmeztető zóna külső szélé, ahol a kutyanyakörv csipogni kezd, és ezzel figyelmezteti a kutyát, hogy ne haladjon tovább a statikus stimuláció zónájába.

Statikus stimuláció zónája: A figyelmeztető zóna mögötti zóna az, ahol a vevős nyakörv statikus stimulációt kezd sugározni, és ezzel ösztönzi a kutyát a területére történő visszatérésre.

A határ szélessége: A figyelmeztető zóna és a statikus stimulációs zóna kombinációja.

Nyakörv vevővel: Veszi a kerítésdrót által sugárzott rádiójeleket.

A statikus stimuláció nyomógombja: Szabályozza a statikus stimuláció szintjét, amit a kutyája kap, ha a statikus stimuláció zónájába lép.

A vevő kijelzőfénye: A stimulációs szintet mutatja, amelyet a nyakörvön a vevővel állítottak be. Ez a fény szolgál az elem töltöttségi szint kijelzésére.

Érintkezési tuskék: Biztonságos statikus stimulációt sugároz, ha a kutyája a statikus stimuláció zónájába lép.

Csatlakozó: Az a hely, ahol az adapter csatlakozik a kerítés adóvevőjéhez.

A határoló drót termináljai: Az a hely, ahol a határoló drót csatlakozik a kerítés adóvevőjéhez, hogy zárja a teljes kört.

A kör ellenőrzése: Kijelzi, hogy a határoló drót teljes kört alkot, és ezzel lehetővé teszi a jelátvitelt.

A határvonal szélességének ellenőrzése: Kijelöli a figyelmeztető zóna és a statikus stimulációs zóna szélességét.

Megjegyzés: Ez a módosítás nem változtat a vevős nyakörvbe sugárzott statikus stimuláció szintjén.

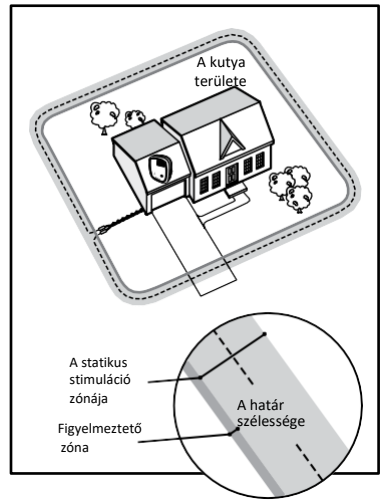

Nyakörv vevővel

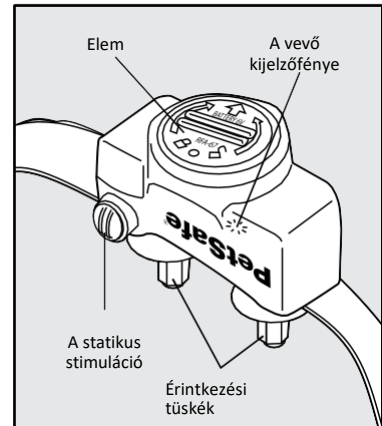

Adóvevő

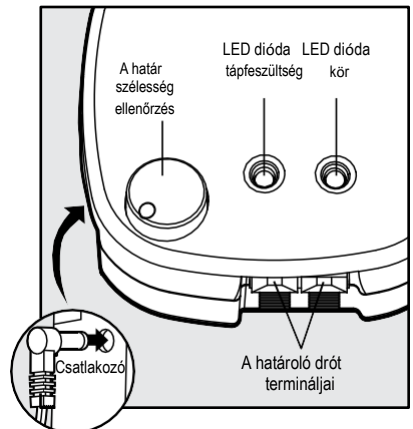

1. lépés: A hálózatok jelölése

1. Keresse a közműüzemeltetőjét. Ha a szomszédai szintén használnak elektromos kutyakerítést, egyeztessen velük, hol húzódik az ő határuk. Higgye el nekünk, nem tanácsos ezt a lépést átugrani.
2. Készítsen terve, ami szerint majd haladni fog a nagy méretű fém tárgyaknál (például előtetők) vagy más vezetékeknel. A közműhálózatokat kizárólag derékszögben (90°) metszze (1A).

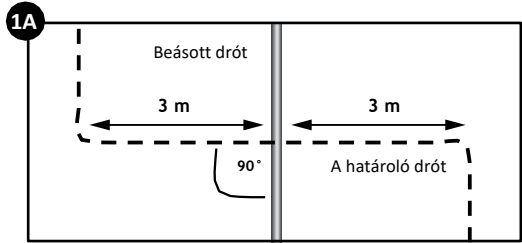

Megjegyzés: A nagy fém tárgyak vagy más vezetékek felerősíthetik vagy épp gyengíthetik a rádióhullámokat az előre nem látható helyzetekben.

⚠ WARNING

A földkábelekben magas feszültség uralkodhat. Mielőtt ásni kezdene, tűzesse ki az összes földkábelt. Ez többnyire díjtalan szolgáltatás. Asáskor kerülje ezeket a kábeleket.

2. lépés: Az adóvevő telepítése

Keressen az adóvevő telepítésére megfelelő helyet. Létezik néhány dolog, amit mérlegelnie kell a fali dugalj kiválasztásakor:

- Javasoljuk, hogy dugalj legalább 10 méterre legyen a biztosítéktáblától.
- Az adóvevő kerüljön száraz, jól szellőző, védett helyiségbe (2A, 2B).
- Az adóvevőből ki kell vezetni a szabadba a drótot az ablakon vagy a falon át, amit ki kell fűrnia. A drótok nem érintkezhetnek és nem lépheti át a közművezetékeket.
- A helyiség hőmérséklete ne csökkenjen 23°C alá.
- Az adóvevő legalább 1 méteres távolságban legyen más fém tárgytól vagy készülékektől (2C). Ezek a tárgyak megsértheti a jel egyöntetűségét.
- Az adóvevőt rögzítse falra a megfelelő szerszámokkal (nem része a csomagolásnak). A szerelési sablon a kézikönyv hátsó részén található.

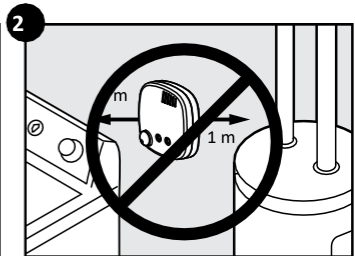
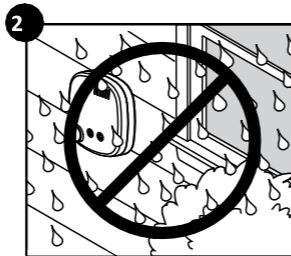
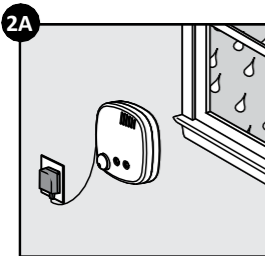

A kerítés adóvevő felszerelése után a határoló drótnak el kell hagynia az épületet. Ez történhet az ablakon át vagy a falon átfúrt lyukon át (2D). Ellenőrizze, hogy a furat nem halad-e közművezeték közelében vagy azon át. Ellenőrizze, hogy a határoló drót nem sérült vagy nem szorította-e be az ablak, az ajtó vagy a garázsajtó, mivel ez idővel sérülhet, így megszakadhat az áramkör.

A tűz és az elektromos veszélyek megelőzése érdekében telepítse az adóvevőt az épület a helyi villanyszerelési rendeletekkel összhangban.

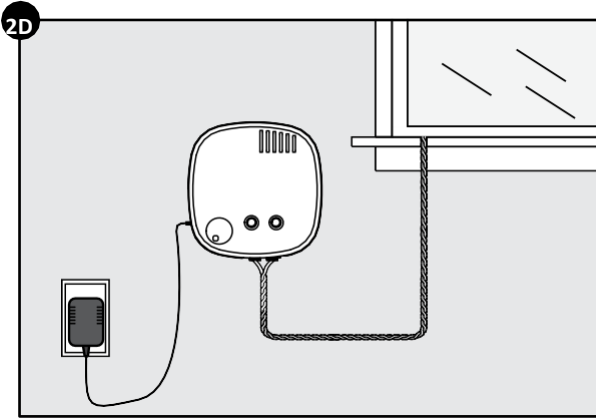

⚠ WARNING

- Ne telepítse és ne távolítsa el a kerítést vihar idején. Ha a vihar annyira közel ért, hogy hallja a dörgést, már annyira közel van, hogy veszélyes kislülést okozzon.
- Az elektromos áramütés elkerülése érdekében csak száraz helyiségben telepítse a kerítés adóvevőjét.

CAUTION

Ha lehet, NE HASZNÁLJA a készüléket sürgősségi megszakítóval (RCD) vagy földhiba áramköri megszakítóval (GFCI). A kerítésrendszer működni fog, de ritka esetekben a közelbe becsapó villám az RCD vagy a GFCI csatlakozó leoldását eredményezi. Elektromos áram hiányában a kutya megszőkhet. A leoldás után újra kell indítania az RCD vagy a CFGI csatlakozót a rendszer újbóli működéséhez.

NOTICE

Ha óvni szeretné az adóvevőjét, kösse le a határoló drótot és húzza ki a hálózati adaptert a fali dugaljából, ha a rendszert hosszabb ideig nem használja, vagy ha vihar közelít. Ezzel elkerülhető az adóvevő sérülése.

3. lépés: A határzóna tervezése

Alaptípusok

- Mindig tervezze meg a kihelyezést, és a határoló drót elhelyezését, majd tesztelje a rendszert úgy, ahogy a jelen használati utasításban szerepel mielőtt a határoló drótot telepíti. A drót telepítése után már nem szívesen bontja ki a talajból a drótot, ha gond merült fel a kihelyezéssel vagy a drót csatlakozásaival.
- Ebben a részben javaslatokat adunk a kerítés kihelyezési tervére is.
- A határoló drót kezdődjön az adóvevőben és alkosson folyamatos hurkot visszafelé (3A).
- A sarkakban mindig legalább 1 méteres sugarú körben hajtsa meg a drótot, hogy konzisztensebb határt alkosson (3B). Ne használjon éles éleket; ez réseket okozhat a határában.
- Alkosson a kertjében olyan területeket, amelyek lehetővé teszik a kutyájának a határoló dróton át történő biztonságos átkelést statikus stimuláció nélkül, mégpedig a határoló drótok méterenként 30-szor megtekérésevel (3C). Ezzel megszakad a jel, és a kutyája biztonságosan áthaladhat ezen a területen.
- Azért, hogy a kutyája a kerítésen belül maradjon, javasoljuk a figyelmeztető zóna és a statikus stimulációs zóna határszélességének beállítását kb. 4 – 6 méterre (2-3 méterre a drót mindkét oldalán).
- Az átkelőket ne szabja túl szűkre, hogy a kutyája szabadon mozoghasson rajta (például a ház közelében, a ház mögött, stb.).
- A vevős nyakörv aktiválódhat a házon belül is, ha a drót a ház külső fala mentén vezet. Ha ez megtörténik, vegye le a kutyájáról az elektromos nyakörvet még mielőtt a házba lépne, vagy csökkentse a határokat a nyakörv vezérlőkapcsolójával, illetve mérlegelje a határoló drót áthelyezését.

3A

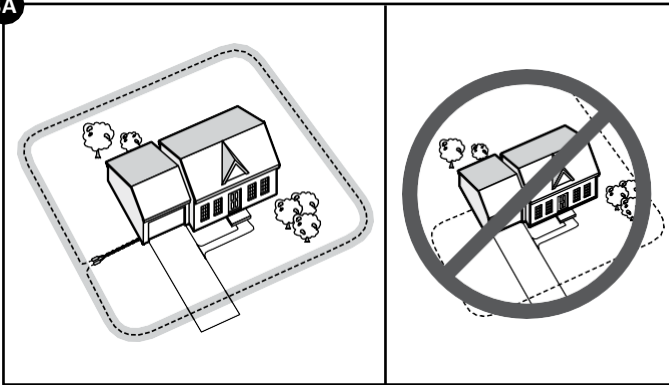

3B

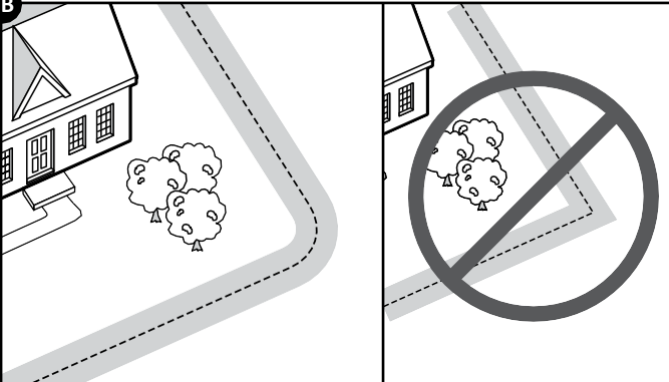

Egyszerű vagy kettős kör

A kerítés területe létrehozható egyetlen határló dróttal, amely a telek teljes kerülete mentén kihelyezhető (3C), vagy a határoló drót megkettőzésével az azonos út mentén (3E).

Egyszerű áramkör

- A szabad mozgás területének kialakítása az egész objektumra
- A kizárt területek, például virágágyások, tereprendezések, medencék területe

Az egyszerű körnél a határoló kábel a kerítés adóvevőjénél kezdődik, onnan halad a kertbe, tovább folytatódik az objektum kerülete mentén, és visszaérkezik a kerítés adóvevőjéhez. Ez a módszer egyetlen dróttal alkot határoló zónát.

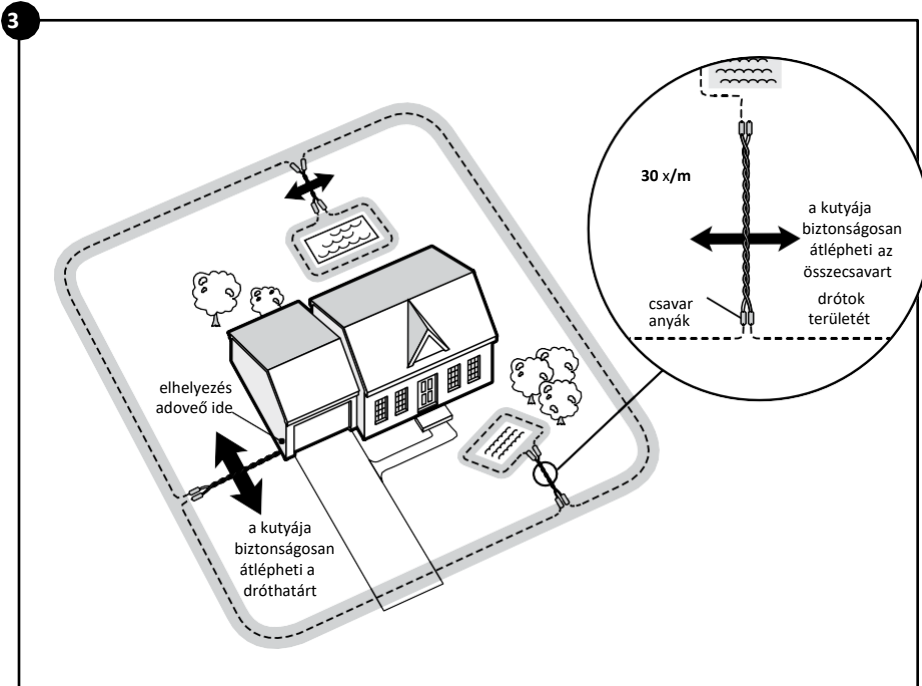

1. minta: kerületi hurok (3C) A legközelebbi kihelyezés a kerületi hurok. Ez teszi lehetővé a kutyájának a szabad mozgást és a biztonságos átkelést a teljes területen. Megóvhatja a virágos kertet, a medencét és a rendezett terepet.

2. minta: A teljes körhurok felhasználja a meglévő szilárd kerítést (3D). Ezzel a telepítési móddal bekapcsolhatja a jelenlegi szilárd kerítését a körbe a teljes kihelyezés részeként, ezáltal nem engedi, hogy a kutyája átugorja vagy aláássa a kerítést. Ez az elrendezés csökkenti a telepítési időt, mert a drót többségére nem lesz szüksége.

3D

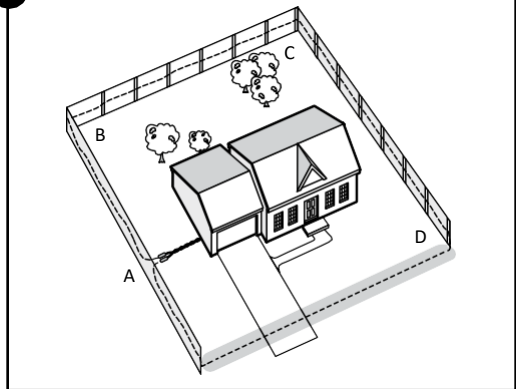

A kerítés adóvevőjétől vezesse a drótot az A pontba, majd az A-ból a B-be, a B-ből a C-be, a C-ből a D-be, és végül a D-ből az A-ba, az A pontból vissza az adóvevőbe, és a drót másik végét kösse az adóvevőbe.

Kettős kör

- Ha szeretné leválasztani az egyik körül határolt részt vagy a kertje egyik részét (például az ingatlan előlő részét).
- A kettős határoló drót 2 párhuzamos szakasza egymástól legalább 1,5 méter távolságra legyen, hogy elkerülhető legyen a jelzavarás, és hogy biztosítsa a szélesség adekvát szélességét (3E).
- A kettős hurok elrendezése kétszer annyi hosszúságú határoló drótot igényel!

A kettős hurok elrendezésekor a határoló drót az adóvövből kezdődik, majd onnan halad kifelé a kertbe, és alkot határoló zónát az ingatlan egyik részében (például csak az előlő rész). Ezután a drót visszafordul azonos útvonalon, és ismét összekapcsolódik az adóvövével. Ez a módszer két dróttal alkot határoló zónát.

3. minta: a telek előlő vagy hátsó része (3E)

Vezesse az adóvövből a drótot az A pontba, majd a B pontba, stb. (B-ből C-be, majd D-be, E-be, F-be). Ezután forduljon meg és folytassa az útján vissza a G pontba, miközben a drótokat válassza el egymástól 1,5 méterrel. Amikor visszatért a házhoz (G), tegyen egy éles kanyart a ház fala mentén ismét az A pontba. Végül forduljon az A pontból és kösse vissza a drótokat az adóvövhöz.

4. minta: Csak a telek előlő része (3F)

Az adóvövből vezesse a drótot az A pontba, majd a B pontba. Forduljon el, és haladjon az útján vissza az A pontba, miközben legalább 1,5 méterrel elválasztja egymástól a drótokat. Ezután fordítsa a drótokat az A pontból és kösse az adóvövébe.

5. minta: A vízparti terület (3G)

Vezesse az adóvövből a drótot az A pontba, majd a B pontba. Forduljon meg, és haladjon az úton a C helyzetbe, majd a D-be és az E helyzetbe. Forduljon meg újra, és folytassa ugyanezen az úton a vezetést vissza az A pontba, miközben a drótot legalább 1,5 méterrel elválasztja egymástól. Végül forduljon meg a drótokkal az A pontba, és kösse be újra az adóvövébe.

6. minta: A szilárd kerítésen rögzített drót. Ez a kihelyezés lehetővé teszi a jelenlegi szilárd kerítést betagozni a rádiós kerítése kihelyezésébe, ami megakadályozza a kutya szökését. Ezzel a kihelyezési módszerrel sok drótot megspórolhat, amelyekre a telepítéshez szüksége volna. Vezesse az adóvövből a drótot az A pontba, majd a B pontba, stb. (B-ből C-be, majd D-be, E-be, F-be). Ezután forduljon meg, és folytassa ugyanezen az úton a vezetést vissza az A pontba, miközben a drótot legalább 1,5 méterrel elválasztja egymástól. Végül forduljon meg a drótokkal az A pontba, és kösse be újra az adóvövébe.

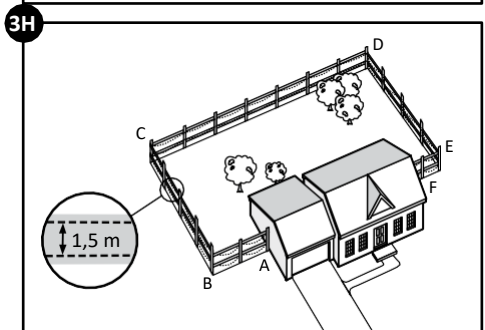
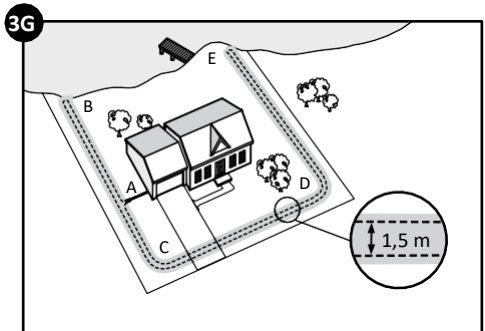
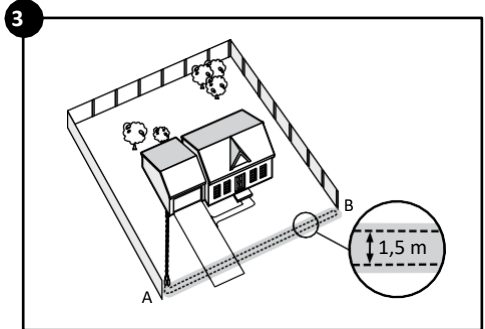
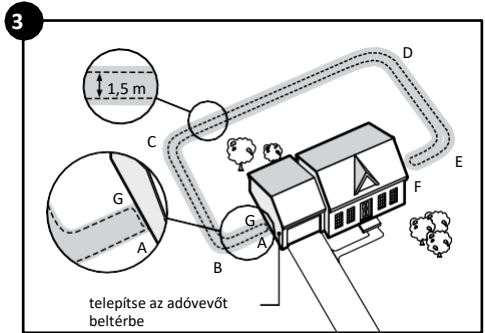

4. lépés: Helyezze el, forgassa el és kösse össze a határoló drótot.

Miután megtervezte a kihelyezését, a következő lépés a drót kihelyezése a telke mentén. A rendszer tesztelése előtt még nem telepítse a drótot!

1. Kezdje a drót egyik végével az adóvévőben, de még ne kösse rá. Vezesse ki a drótot, és vezesse végig a tervezett kerület mentén, majd vissza az adóvévőbe.
2. Kölcsönösen meg kell tekernie 2 vezetékelt-drótot az adóvévő előtti területre, hogy a kutya később stimuláció nélkül léphesse át ezt a területet (4A). A drótok két végének méterenként 30-szori összetekérésével megszakad a jel. Ne feledje, hogy a kitérő területek csak akkor működnek, ha körül határolt téren belül kerülnek beállításra. Egyes kereszteződés a kerület mentén, például a bekötő utaknál (4A), nem hozható létre, ezért a jel megszakad.
3. A 2 drót összecsavarásának leggyorsabb módja, ha levág a szükségesnél valamivel hosszabb két drótdarabot, megcsavarja őket, majd összeköti.

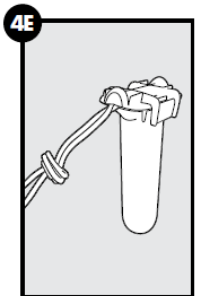
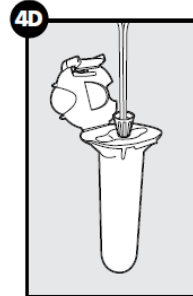
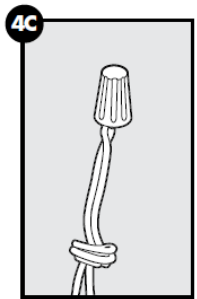
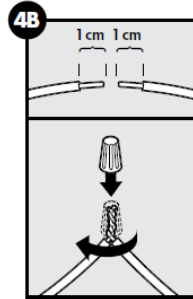
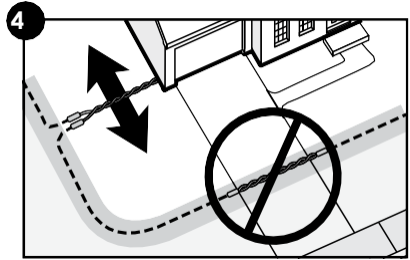

Drót összekötési útmutató

Még nem is szükséges, ajánlott, hogy vágja szét és kösse össze a vezetékelt minden összecsavart résznél. Az Ön Basic In-Ground-Fence™ kutya kerítését 2 géllal töltött kapszulával szállítjuk, hogy biztosítsa az összekötések vízállóságát. A kiegészítő géles kapszula vásárlásáért lépjen kapcsolatba az ügyfélszolgálatunkkal.

- a. Csupaszítsa le kb. 1 cm hosszán a drótok szigetelését az összekötéshez (4B).
- b. Helyezze a lecsupaszított végeket a drótanyába, és forgassa körül a drótanyát a drótokon. Ellenőrizze, hogy egyetlen drót se lógjon ki az anyából.
- c. A drótanyától 7,5 - 10 cm távolságra készítsen egy hurkot (4C). Ellenőrizze, hogy az anya szilárdan kapcsolódik a dróthoz.
- d. Ha a drótot szilárdan összekötötte, nyissa ki a géllal teli kapszulát, és helyezze a drótanyát a lehető legmélyebben a kapszula vízálló géljébe (4D).
- e. Nyomja be a kapszula fedelét (4E).

Kiegészítő határoló drót

A további határoló drótot 150 méteres tekercsekben vásárolhatja meg a kutya kerítés forgalmazójánál vagy az Ügyfélszolgálatunk révén.

Megjegyzés: A drót kerítésrendszerhez történő hozzáadásakor a drótnak lezárt kört kell alkotnia.

A jobb oldali táblázat mutatja az 1 m²-re szükséges határoló drót hozzávetőleges hosszát, amelyből egy egyszerű kört alkothat. A hossz az elrendezéshez használt összecsavart drót mennyiségének függvényében változhat.

A lefedési terület		A szükséges drót hozzávetőleges mennyisége
Ar	Ac	M
10	1/4	127
13	1/3	146
20	1/2	180
40	1	255
80	2	360
200	5	570

5. lépés: Csatlakoztassa a határoló drótot a kerítés adóvevőjéhez

1. Vezesse ki a drótot az ablakon át, az ajtó alatt, a szellőzőnyíláson át vagy bármilyen egyéb elérhető áttörésen át. Készíthet furatot is a falba.
2. Csupaszítsa le a drótot 1 cm hosszúságban.
3. Az adóvevőn nyomja meg a piros nyelveket, és helyezze be az összekötött drótot a határoló vezetékek szorítókapcsába (5A). Ügyeljen arra, hogy a drótok a szorítókapcsokhoz ne érintkezzenek.
4. Forgassa el a határoló szélesség forgókapcsolóját a 10-es értékre. Ezzel állítható be a határ szélessége a maximális értékre.
5. Dugja az adóvevő csatlakozójába az adapter vezetékét, majd az adapter dugja a fali csatlakozóba. A hálózati adaptert az észak-amerikai hálózati csatlakozóval szállítjuk, de a csomagolás részét képezi az Egyesült Királyságban, Európában és Ausztráliában használatos átalakító adapter. A dugó átalakítása:
 - a. Nyomja meg a tápadapteren nyelvet, és húzza ki a benne lévő csatlakozótípust a nyelv megnyomása után, az ábrán látható módon (5B).
 - b. Tolja be a megfelelő csatlakozó típus az elektromos hálózat szerint a tápadapterbe, ahogy az ábra mutatja (5C).
6. Ekkor kigyullad a tápellátás és az áramkör jelzőfénye. Ha nem így történik, lapozza fel a „Problémamegoldás” részt.

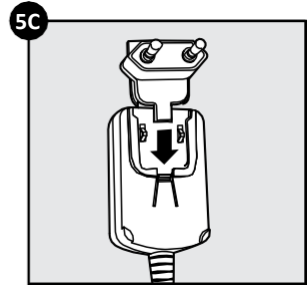
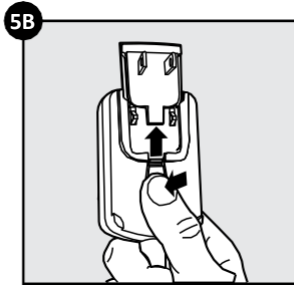
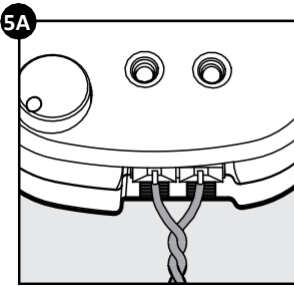

⚠ WARNING

- Ne telepítse és ne távolítsa el a kerítést vihar idején. Ha a vihar annyira közel ért, hogy hallja a dörgést, már annyira közel van, hogy veszélyes kislülést okozzon.
- Az elektromos áramütés elkerülése érdekében csak száraz helyiségben telepítse a kerítés adóvevőjét.

CAUTION

Ha lehet, NE HASZNÁLJA a készüléket sürgősségi megszakítóval (RCD) vagy földhiba áramköri megszakítóval (GFCI). A kerítésrendszer működni fog, de ritka esetekben a közelbe becsapó villám az RCD vagy a GFCI csatlakozó leoldását eredményezi. Elektromos áram hiányában a kutyája megszökhet. A leoldás után újra kell indítania az RCD vagy a CFGI csatlakozót a rendszer újbóli működéséhez.

NOTICE

Ha óvni szeretné az adóvevőjét, kösse le a határoló drótot és húzza ki a hálózati adaptert a fali dugaljából, ha a rendszert hosszabb ideig nem használja, vagy ha vihar közelít. Ezzel elkerülhető az adóvevő sérülése.

6. lépés: A nyakörv előkészítése

Két érintőpont készlettel rendelkezik, amelyeket a nyakörv-vevőben használhat. A nyakörvét gyárilag a rövid érintő tuskékkal szállítjuk. A hosszabb érintőtuskékat a hosszabb szőrzetű kutyák esetében használhatja. Rögzítse az érintő tuskékat a testfényen lévő szerszámmal (6A), fél fordulattal közvetlen egymás után. Hetente ellenőrizze a szorosságot.

Az elemek behelyezése és kivétele

Megjegyzés: *Ne helyezze be az elemeket, ha a kutya nyakán van a nyakörv.*

A vevős nyakörv tápellátásáról a PetSafe® cserélhető elem (RFA-67D-11) gondoskodik. Ezt az elemet a vízállósági szempontok szerint és a könnyű cserélhetőség érdekében tervezték.

Ha szeretné kivenni az elemeket, forgassa el az elemet az óramutató járásával ellentétes irányba a testfényen lévő szerszám szélével (6C).

Ne szerelje szét és ne nyissa fel az elemeket. Ártalmatlanítsa az elemeket a vonatkozó jogszabályok értelmében. Az elemek élettartama aszerint változik, milyen gyakran teszti a kutya rendszert, és kap statikus stimulációt.

Ellenőrizze havonta a nyakörv vevőjét azért, hogy kiderítse az elem megfelelő működését.

Ha a vevő kijelzője 4-5 másodpercenként villog, ki kell cserélni az elemet. Vegye ki a nyakörv vevőjéből a régi elemeket. Kapcsolja le a stimulációs szint nyomógombjával a teljesítményt addig, amíg a LED dióda kialszik. Helyezze be az új elemeket.

A PetSafe® (RFA-67D-11) pótelemet megvásárolhatja a Customer Care Center ügyfélszolgálat révén a www.petsafe.com honlapunk meglátogatásával.

A statikus stimuláció szintjének beállítása

Olvassa el az összes lépést mielőtt a statikus stimuláció szintjét beállítani próbálná.

1. Távolítsa el a műanyag burkolatot a testfény segítségével, és fedje fel a stimuláció szintjének gombját. (6D)
2. A nyakörvben lévő elemmel nyomja a stimulációs szint nyomógombját, amikor a vevő kijelző fénye bekapcsolja. (6E)
3. A LED dióda villanások sorozatát küldi, amelyek a statikus stimuláció szintjét jelzik.
4. Növelje a statikus stimuláció szintjét a stimulációs szint gombjának megnyomásával és kioldásával az előző villanássorozatától számított 5 másodpercen belül.
5. A stimulációs szint beállítása után helyezze vissza a burkolatot, hogy óvja a statikus stimuláció szintjének beállítógombját.

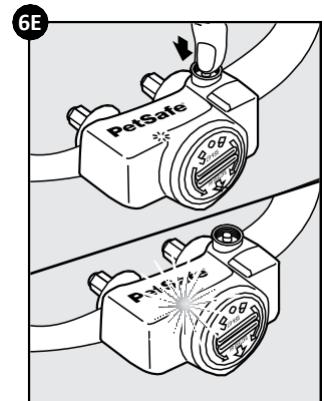
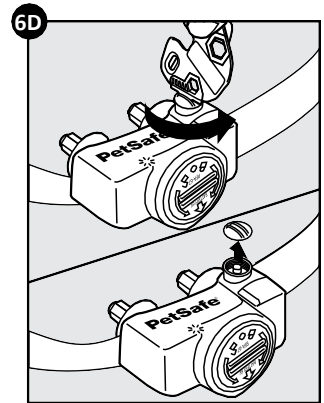
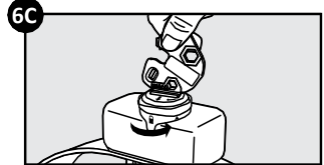
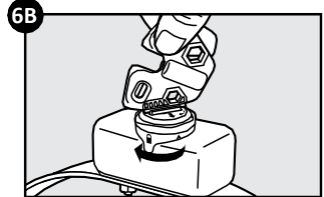
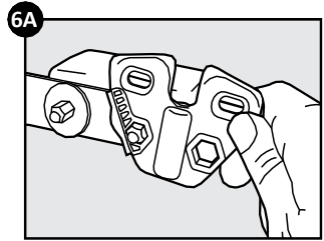

A statikus stimuláció szintjét 1-5-ig terjedő skálán változtathatja. A stimulációs szint gombjának újbóli megnyomásával akkor, amikor a nyakörv az 5-ös szinten áll, visszatér az 1-es szintre. Ellenőrizze a funkciók és reakciók táblázatát, hogy kiválaszthassa a kutyájának megfelelő stimulációs szintet.

A nyakörv úgy készült, hogy automatikusan növelje a stimulációs szintet, vagyis minél hosszabb ideig marad a kutya a statikus stimulációs zónában, ha a nyakörv a 2-es vagy magasabb szintre van beállítva.

A vevő kijelző fénye az elem alacsony töltöttségi szintjét is jelzi, és 4-5 másodpercenként villog, ha az elem cseréire szorul.

A funkciók és reakciók táblázata

Kijelző fény	A statikus stimuláció	A nyakörv reakciója
1 villanás	1	Nincs statikus stimuláció, csak hang
2 villanás	2	Alacsony statikus stimuláció
3 villanás	3	Közepes statikus stimuláció
4 villanás	4	Közepesen magas statikus stimuláció
5 villanás	5	Magas statikus stimuláció
A LED lámpa 4-5 másodpercenként villog	–	Az alacsony elem töltöttségi szintet jelzi

Az ottmaradás megelőzése

Ez a funkció megakadályozza, hogy a kutyája a figyelmeztető zónában maradjon, így lemerítse a nyakörv elemét. A kutyája figyelmeztető hangot hall, amikor a figyelmeztető zónába kerül. Ha a kutya nem tér vissza a körül határolt területre két másodpercen belül, akkor kap egy statikus stimulációt, amely folyamatosan sugároz, amíg a körül határolt területre visszaérkezik.

Az átszaladás megelőzése

Ez a rendszer tartalmaz egy egyedülálló megelőzést az átszaladással szemben, így a kutyája nem futhat el a területéről anélkül, hogy magasabb szintű statikus stimulációt kapna. A nyakörv vevője automatikusan növeli az automatikus stimulációt, amikor a kutyája a körül határolt terület több mint 20%-át átlépi. Például, amikor a dróttól mért 3 méterre felismeri a jelet, és a kutyája a statikus stimuláció zónájába érkezik, ez a funkció aktiválódik, amikor a kutyája a határoló dróttól 2,5 méter távolságra van. A kutyája ezután statikus stimulációt kap, amely egy fokkal növekszik aszerint, milyen fokozat van beállítva a nyakörvön. A nyakörv vevője úgy készült, hogy automatikusan növelje a stimulációs szintet, vagyis minél hosszabb ideig marad a kutya a statikus stimulációs zónában, ha a nyakörv a 2-es vagy magasabb szintre van beállítva. Az átszaladás megelőzése funkció megszakított hangot ad ki.

Védelem a túlzott stimulációval szemben

Rendkívüli esetekben előfordulhat, hogy a kutyája „beragad” a statikus stimulációs zónában. Ez a funkció korlátozza a statikus stimuláció fennállását maximum 30 másodpercre. Ezalatt a rendszer lezár a következő statikus stimuláció előtt, és figyelmeztető hangot ad ki addig, amíg a kutya nem hagyja el a statikus stimulációt területét.

7. lépés: Tervezze meg a határok szélességét és tesztelje a nyakörvet.

A kihelyezett és megfelelően bekötött határoló dróttal itt az ideje a határ szélességének beállítására és a rendszer tesztelésére.

CAUTION

Bármilyen vizsga elvégzése vagy az adóvevő módosításai előtt vegye le a nyakörvet a kutyáról. Ezzel megakadályozható a véletlen statikus stimuláció.

Megjegyzés: A nyakörv a vevővel vízálló, ami a hangot nehezen hallhatóvá teheti. A villogó fény azt jelzi, hogy a nyakörv vevője statikus stimulációt küld. Ha gondja van a figyelmeztető hang hallásával, használja a villogó fényt a terület szélességének azonosítására. A határon átszaladás automatikus megelőzésének legjobb kihasználására a határ szélessége legyen legalább 2 – 3,5 méter a határoló drót mindkét oldalán (a teljes szélesség 4 - 7 méter).

1. Ellenőrizze, hogy az adapter be van kötve a kerítés adóvevőjébe, és a bekapcsolás jelzőfénye és a kör jelzőfénye világítanak.
2. A határ szélessége az adóvevőn lévő forgókapcsolóval állítható be. Forgassa a kapcsolót az óramutató járásával ellentétesen, amíg a kör kijelzője ki nem gyullad. Forgassa el a gombot az óramutató járásának megfelelő irányba és növelje a beállítás 2 számmal. A fénynek be kellene kapcsolnia.
3. A figyelmeztető és a statikus stimulációs zóna azonosítására ellenőrizze, hogy a statikus stimuláció a nyakörvön az 5-ös szintre van beállítva.
4. Tesztelje a rendszer határszélességét a körül határolt telek közvetlen részének kiválasztásával, amelyek hossza legalább 15 méter. Kezdje a terület közepén.
5. Helyezze a tesztfény érintőit (7A) a nyakörv érintő tűskéire (7B). Tartsa a nyakörvet a kutyája nyakmagasságában (7C) az érintő tűskékkel felfelé és a PetSafe® logóval az adó-vevőjébe határoló drót felé. Lassan közelítsen a dróthoz, amíg elhangzik a figyelmeztető hang (7D). Amikor meghallja a figyelmeztető hangot, meghatározta a határ szélességét (statikus stimulációs zóna). Két másodperccel a figyelmeztető hang után a tesztfény villogni kezd).
6. Ez a villogó fény segíthet a határszélesség azonosításában, ha nehezen hallja a figyelmeztető hangot. Ha szeretné megakadályozni, hogy a nyakörv átlépjén a túlzott stimuláció elleni védelem módjába, haladjon a kutyájával arra a területre, ahol kikapcsol a hang. Ha a nyakörv nem sugároz hangot a teljes területen, módosítsa a határokat a forgó mechanizmussal az adóvevőn a kívánt szintre.

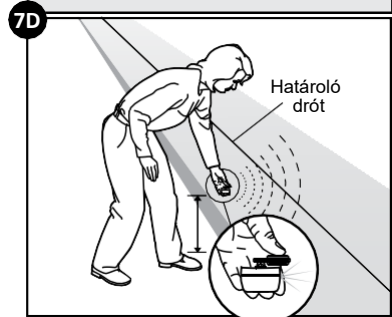
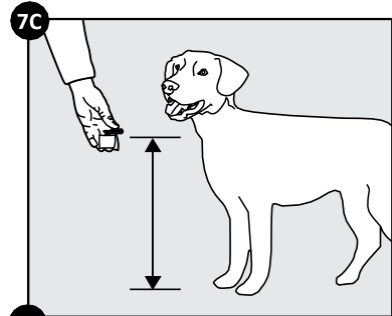
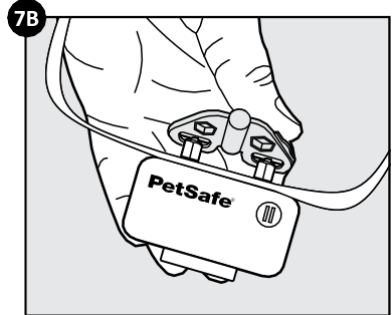
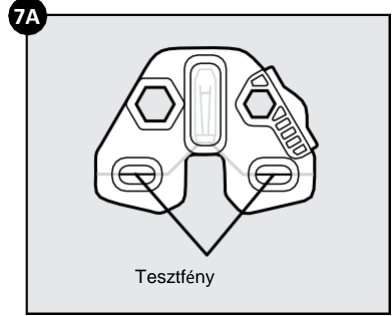

7. A határ ellenőrzésének forgókapcsolója az adóvevőn az óramutató járásával megegyező irányba történő forgatásával növeli a határ szélességét, míg az ellentétes irányba forgatásával csökkenti a határ szélességét. (7E). Ez a tevékenységet ismételje meg szükség szerint addig, amíg a nyakörv jelzőfénye nem gyullad ki a határoló dróttól 2-3 méterre. Ha a kettős hurkú elrendezést használja, talán növeli a határoló drót elválasztását és/vagy a határ nagyobb szélességét, hogy elérje a kívánt tartományt.

8. Tesztelje a határ szélességét több területen a kutya körül egészen addig, amíg nem elégedett azzal, hogy a rendszer helyesen működik.

9. Ezután lépkedjen a kutya területe mentén, hogy ellenőrizze, nincsenek ott olyan területek, ahol a nyakörv aktiválódhat a leásott drótok vagy kábelek jelei miatt. Tesztelje a nyakörvet a házon belül is. Ahogy már említettük, a kábeltévé vezetékai, az elektromos vagy a telefonkábeles vezetékek a kerítéshez hasonló jeleket sugározhatnak, így véletlenszerűen aktiválhatják a nyakörvet a vevővel. Bár ez ritka eset, de előfordulhat, mert a határoló drót valószínűleg túl közel van a külső vonalakhoz, és a 1A ábra szerint kell eltolni.

10. Az átszaladás elleni funkció tesztelésére lépkedjen a határoló dróthoz. A nyakörvnek hangot kell kiadnia, és a tesztfény erősebben villog, amikor az „átfutás” területére lép. (7G) Ha elégedett a rendszer működésével, kezdheti beásni a drótot. Ha a nyakörv vevővel nem adott ki hangot, és a tesztfény nem világított, lapozza fel a „Problémamegoldás” fejezetet.

7E

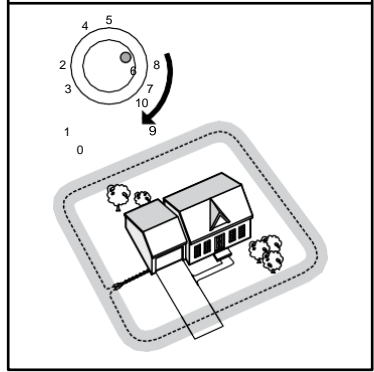
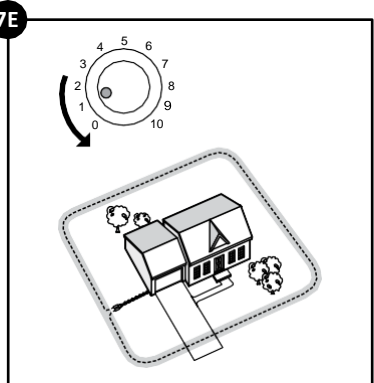

7F

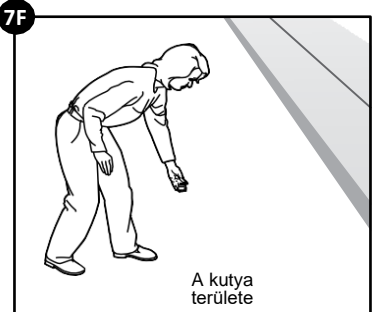

7G

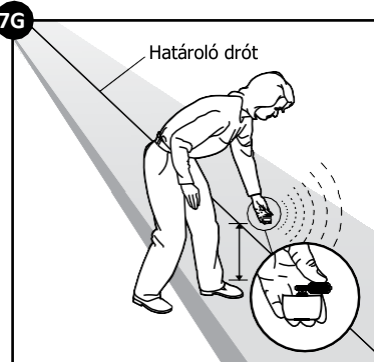

8. lépés: Telepítse a drótot

⚠️ WARNING

A földkábelekben magas feszültség uralkodhat. Tűzesse ki a földkábeleket a drót telepítése előtt. Ez többnyire díjtalan szolgáltatás. Ásáskor kerülje ezeket a kábeleket.

CAUTION

A határoló drót telepítése előtt húzza ki az adóvévő adapterét a fali dugaljából.

A drót beásása a rendszer összeomlása elleni védelemként és megelőzőként ajánlott.

1. Ásson ki egy 2,5 - 7,6 cm mély árkot a tervezett határ körül.

Gyors jótanács: A kiásáshoz használhat egyszerű lapátot, kapát vagy ásót.

2. Helyezze a drótot a földbe úgy, hogy ne legyen túlságosan megfeszítve. A drót ezáltal tágulhat a hőmérsékleti hatásokra.
3. Csak tompa tárgyat használjon a drót földbe nyomására a sérülés nélkül. Ellenőrizze, hogy a drót nem sérült.

Csatlakoztatás a szilárd kerítéshez

A kutyakerítés drót a dróthálós kerítéshez, az elemekből álló vagy a fa kerítéshez is csatlakoztatható.

A drót bármilyen szükséges magasságban csatlakoztatható. De ellenőrizze, hogy a határ szélességét elég nagyra állította be, hogy a jel eljutott-e a kedvencéig.

Dróthálós kerítés (8A):

Fűzze a drótot a kerítés szemei közé, vagy használjon kábel kötegelőt.

- Fa léces kerítés (8A): Használjon kapcsot a drót rögzítéséhez. Kerülje a drót szigetelésének átszúrását.
- Kettős kör meglévő szilárd kerítéssel: Vezesse a drótot a kerítés felső oldalán, és térjen vissza az alsón, hogy elérhesse a drótok közötti 1,5 méteres távolságot.
- Kapu (egy kör) (8B): Ássa be a drótot a földbe a kapunyíláson át. *Megjegyzés: A jel a kapun át is aktív. A kutyája nem szökhet meg a nyitott kapun át.*
- Kapu (kettős kör) (8B): Ássa a drótot a földbe a kapunyíláson át, és válassza el a drótokat 1,5 méteres távolsággal.

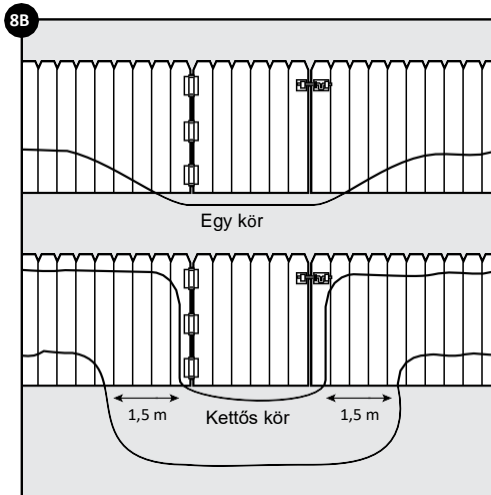
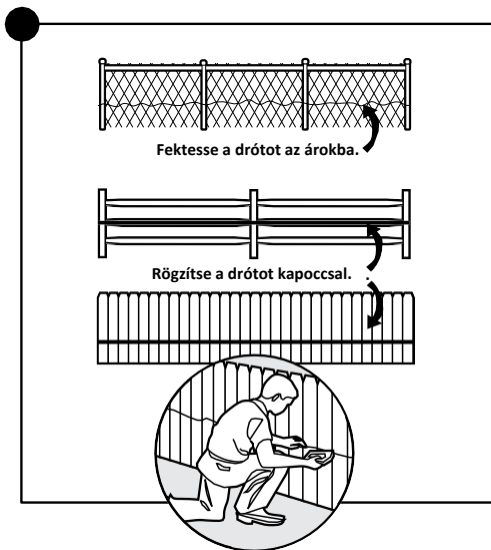

A kemény tárgyakon történő áthaladás (bekötő utak, járdák, stb.)

- Beton bekötő út vagy járda (8C): Helyezze a határoló drótot a dilatációs hézagba vagy alakítson ki egy hézagot sarokcsiszolóval vagy vésővel. Helyezze a határoló drótot a horonyba, és takarja le a megfelelő vízálló keverékkel. A jobb eredmény érdekében távolítsa el a port, mielőtt a drótot tömíti.
- Sóderez vagy agyagos bekötőtűt. (8D): Helyezze a drótot egy PVC csőbe vagy vízcsőbe, hogy megóvja.

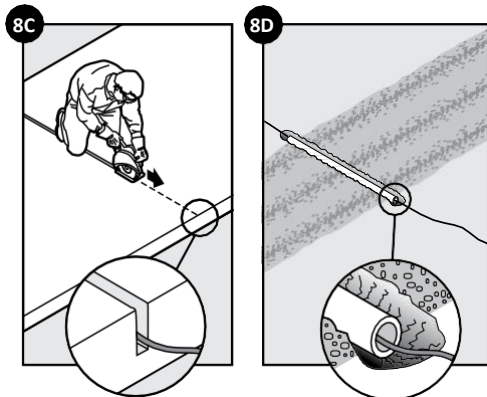

9. lépés: Helyezze ki a határoló zászlókat

A határoló zászlók csak vizuális segédeszközök a kutyájának, hogy lássa a figyelmeztető zónát.

1. Helyezze a tesztfény érintkezőit a nyakörv érintő tüskéihez, tartsa a nyakörvet a kutyája nyakának magasságában a PetSafe logóval a határoló drót irányába. (9A)
2. Lépkedjen a határoló drót irányába, amíg meg nem hallja a csipogást. (9B)
3. Szúrjon le egy zászlót a földbe. (9C)
4. Lépkedjen vissza a kutya területére, amíg a csipogás megszűnik.
5. Ismétlje a folyamatot a figyelmeztető zóna körül, amíg nem jelölte be a teljes területet 3 méterenként.

Megjegyzés: Ha nem hallja a csipogást, ismétlje a folyamatot a villogó fényvel, jelzőfényként. Lásd 6. lépés a bővebb információért.

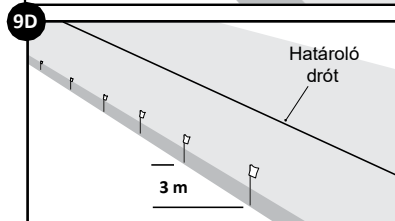
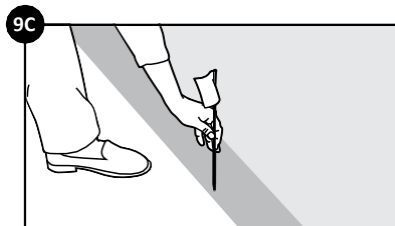
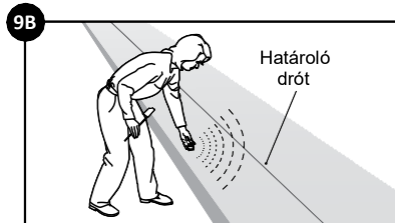
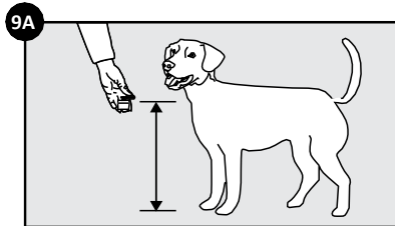

10. lépés: Helyezze fel a kutyára a nyakörvet

CAUTION

- A nyakörv alapos rögzítése nagyon fontos. Ha a kutyája túl sokáig vagy túl szorosan viseli a nyakörvet megsérülhet a bőre a nyaka körül. A bőrpírtól egészen a nyomásos nekrozisig, aminek a másik elnevezése felfekvés.
- Ne hagyja a kutyáján ezt a nyakörvet napi több mint 12 órán át.
- Ha lehetséges, helyezze át a nyakörvet a kutya nyakán minden 1-2 órában.
- Ellenőrizze a nyakörv megfelelő felhelyezését, hogy elkerülje a túlzott nyomást, és kövesse a jelen használati utasításban szereplő utasításokat.
- Soha ne csatlózn póráz az elektromos nyakörvre, ez túlzott nyomást fejt ki az érintő tűskékre.
- Ha kiegészítő nyakörvet használ a póráz felcsatolására, ne nyomja azzal az elektronikus nyakörvet.
- Mossa le a kutya nyakát és az érintő tűskéket hetente nedves ronggyal.
- Minden nap ellenőrizze a kutyáját, hogy nincsenek-e kiütések vagy sebek a nyakán az érintő tűskéknel.
- Ha kiütést vagy sebet észlel, függesse fel a nyakörv használatát egészen a gyógyulásig.
- Ha ez az állapot 48 óránál tovább áll fenn, keresse fel az állatorvost.
- Bővebb információért a fekélyesedésről és a nyomás okozta nekrozisról látogasson el honlapunkra.

Fontos: Nagyon fontos a nyakörv helyes felhelyezése és rögzítése. Ha a kutyája túl sokáig vagy túl szorosan viseli a nyakörvet megsérülhet a bőre a nyaka körül. A bőrpírtól egészen a nyomásos nekrozisig, aminek a másik elnevezése felfekvés.

1. Ellenőrizze, hogy a nyakörv elemei megtalálható-e a nyakörvben. A kutyát állítsa kényelmes pozícióba álló helyzetbe. (10A)
2. Helyezze fel a kutya nyakára a nyakörvet úgy, hogy a PetSafe® logó az álla felé nézzen. Központosítsa az érintő tűskéket a kutya nyaka alatt úgy, hogy érintkezzenek a kutyája bőrével. (10B)
3. Ellenőrizze a nyakörv szorosságát az egyik ujjá behelyezésével a nyakörv érintési pontja és a kutyája nyaka közé. Legyen erős, de ne túl szoros. (10B). Hagyja a kutyát a nyakörvet viselni néhány percre, majd ellenőrizze ismét, hogyan illeszkedik. Ellenőrizze újra, amikor a kutyája már jól érzi benne magát és kényelmes számára.

10A

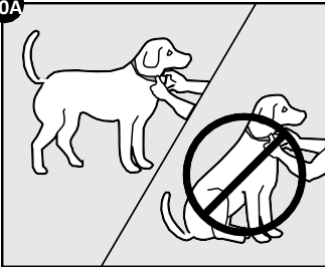

10B

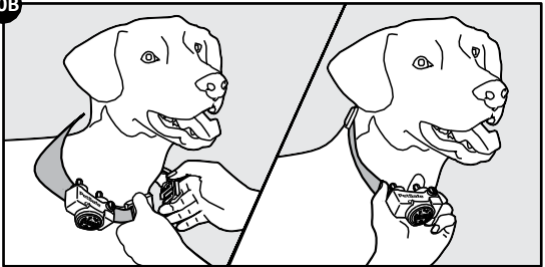

4. Ha elégedett a nyakörv felhelyezésével, vegye le a kutyájáról és vágja a szalagot, de vegye figyelembe, hogy a kutyája növekszik és télen vastagabb a bundája. Használja az öngyújtó lángját a vágás foszlányainak leégetéséhez (10C).
5. Ha a nyakörvet nem helyezte fel megfelelően, kilazul. A tolócsat megakadályozza a nyakörv kilazulását a kutya nyaka körül, és a fésűk álljanak felfelé (10D).

10C

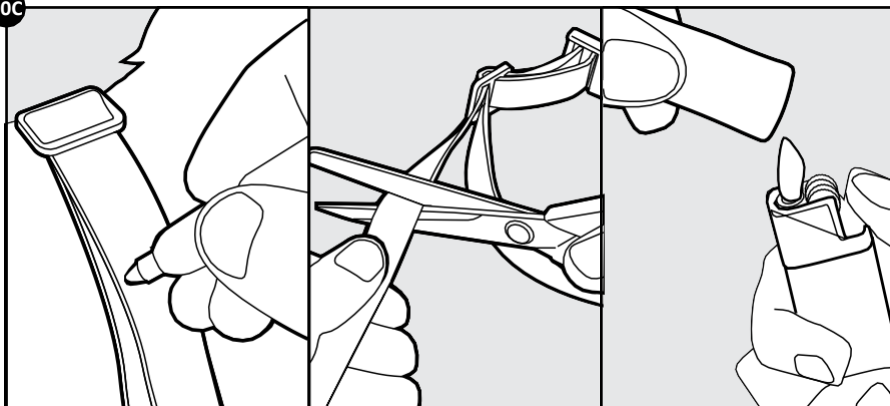

10D

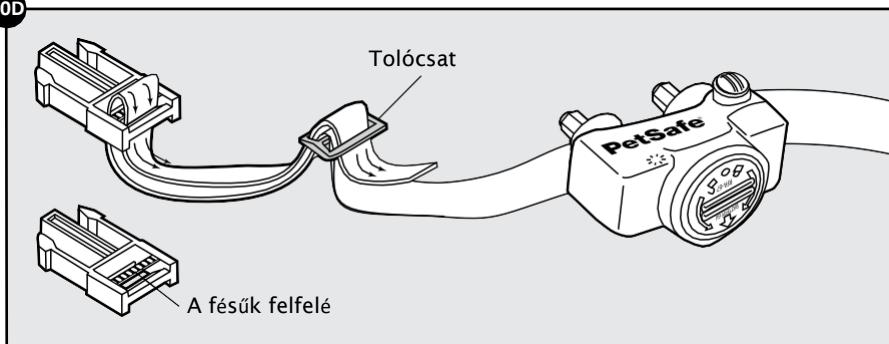

Kutyakiképző kézikönyv

Fontos: A kutyája megfelelő kiképzés fontos a PetSafe® készülék sikeres működéséhez. Olvassa el ezt a fejezetet, mielőtt a kutyakiképzést megkezdené. Ne feledje, hogy a PetSafe® Basic In-Ground Fence™ NEM MINŐSÜL valódi kerítésnek

- A kiképzés során szórakozzon jól a kutyájával. A kiképzés legyen szórakoztató, igazságos, szilárd és következetes.
- Egyszerre 10 -15 percen át gyakoroljanak. Ne akarjon túl sokat és gyorsan. A gyakoribb és rövidebb gyakorlás jobb, mint a ritkább és hosszabb.
- Ha a kutyája stresszes, lassítson a kiképzés menetén, és iktasson be több napot vagy növelje az kiképző időt, amikor a kutyával a körül határolt területen játszik. A stressz szokásos jelei:
 - A kutya a ház felé húzza a póráz
 - Hátrahúzza a füleit
 - A lába közé húzza a farkát
 - Alacsony testhelyzet
 - Ideges / dühös mozdulatok vagy merev test
- A kutyájának teljesen kényelmesen kell éreznie magát a kiképző zászlók közelében minden kiképzési alkalom végén. Töltsön 5 percet a játékkal minden kiképzés után 3 méterre a kiképző zászlóktól.
- Minden gyakorlást fejezzen be pozitívan, sok dicsérettel és játékkal.
- Minden gyakorlást követően vegye le a nyakörvet.
- Gondoskodjon róla, hogy a kutyát a gyakorlás során más módokon is megtartsa (például kerítés, póráz, stb.).
- Ha a kiképzés alatt el kell hagynia a kutyával a körülhatárolt területet, vegye le a nyakörvét, vagy vigye el kézben, vagy autóban, és így hagyja el a kijelölt területet.
- Még ha úgy is gondolja, hogy a kutya jól reagál a képzésre, jusson el a gyakorlat végéig. A megerősítés fontos!

1. fázis:

1. nap – Kiképzés csak hanggal a határinformáció érdekében

Végezzen naponta 3 sorozat 10-15 perc hosszú kiképzést.

Célok:

Megtanítani a kutyát arra, hogy a határoló zászlók és a figyelmeztető csipogás az új körülhatárolt területet jelölik.

Beállítás:

- Állítsa be a statikus stimuláció szintjét az adóvevőn az 1-re - csak hangjelzés.
- Helyezze fel a megszokott nem fém nyakörvet a kiképző nyakörv FÖLÉ, és kösse rá a póráz.

CAUTION

Ellenőrizze, hogy a másik nyakörv nem nyomja az érintőtűskéket.

- Tartson magánál jutalomfalatokat, amelyeket a kutyája szeret.
- Tartsa magánál a kutya kedvenc játékát.

Lépések:

1. Kezden el sétálni a körülhatárolt területen belül. Nyugodtan dicsérgesse a kutyáját és beszéljen hozzá.
2. Lépkedjen a kiképző zászlókhöz (11A). Legyen pozitív és örömteli hangulatban.
3. A kutyája feletti teljes ellenőrzéssel és a pórázzal lépkedjen a határoló zászlókhöz. Amikor a kutya belép a határoló zónába, a nyakörv csipogni kezd (11B). Maradjon a kutyájával ebben a statikus stimulációs zónában, majd finoman húzza vissza a körülhatárolt területre (11C). Azonnal dicsérje meg, és kínálja neki a kedvenc jutalomfalatját, amikor visszalép a körülhatárolt területre, mégha segített is neki a pórázzal.
4. Ismétlje meg a folyamatot ugyanazzal a határoló zászlóval, amíg a kutya el nem utasítja a statikus stimuláció zónába történő belépést.
5. Tűzzön ki célul mindig 3-4 zászlót egyetlen kiképzési alkalom alatt. Tegye mindezt SZÓRAKOZTATÓAN! Dicsérje meg a kutyát, ha gyorsan visszalép és elutasítja a belépést a statikus stimuláció zónájába.

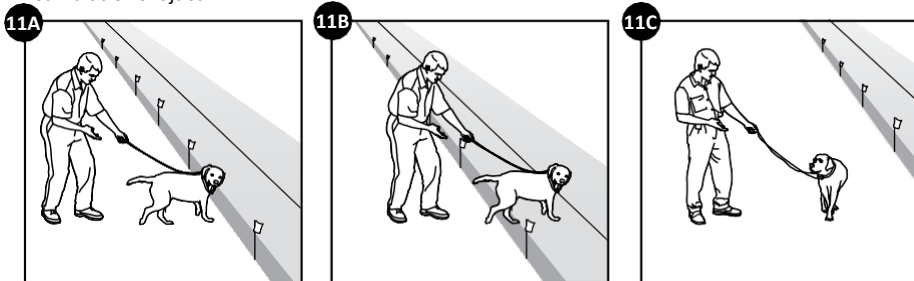

2. fázis:

2 - 4. nap – Határtudatosítás statikus stimulációval

Végezzen naponta 3 sorozat 10-15 perc hosszú kiképzést.

Célok:

Megtanítani a kutyát, hogy maradjon a körülhatárolt területen és tisztelje a határokat.

Beállítás:

- Állítsa a statikus szimuláció szintjét 2-esre.
- Helyezze fel a megszokott nem fém nyakörvet a kiképző nyakörv FÖLÉ, és kösse rá a pórázt.

CAUTION

Ellenőrizze, hogy a másik nyakörv nem nyomja az érintőtűskéket.

- Vigyen magával jutalomfalatokat.
- Tartsa magánál a kutya kedvenc játékát.

Lépések:

1. Ismétlje meg a 1–5 lépéseket az 1. fázisból.
2. Ha a kutyája nem reagál a statikus stimulációra, ellenőrizze, hogy a nyakörv megfelelően illeszkedik-e a 10. lépés szerint.
3. Ha a nyakörv védője megfelelően illeszkedik, de a kutyája nem reagál a statikus stimulációra, növelje a statikus stimuláció szintjét egy értékkel felfelé. Figyelje meg, milyen reakciókat ad a kutyája, például hegyezi a fülét, forgatja a fejét vagy a földre veti a tekintetét.
4. Maradjon ugyanazoknál a határoló zászlóknál, amíg a kutya ellenáll, és visszautasítja a határvonalba lépést.

3. fázis:

5-8 nap - A szórakozás napja

Végezzen naponta 3 sorozat 10-15 perc hosszú kiképzést.

Célok:

A kutya kiképzése a körülhatárolt területen belül a területen kívülről érkező zavaró tényezőkkel.

Beállítás:

- Állítsa a statikus stimuláció szintjét a nyakörv vevőjén a 2-es vagy magasabb szintre, a kutyája reakciójának függvényében 2-4 napon belül.
- Helyezze fel a megszokott nem fém nyakörvet a kiképző nyakörv FÖLÉ, és kösse rá a pórázt.
- Vigyen magával jutalomfalatokat.
- Tartsa magánál a kutya kedvenc játékát.
- Hozza a kutyáját olyan helyzetbe, hogy kísértésbe essen a határzóna átlépésére, például:
 - Mondja az egyik családtagjának, hogy lépjen a kutya számára körülhatárolt területről kifelé.
 - Dobja a labdát a körül határolt területről kifelé a kutyának.
 - Mondja a szomszédjának, hogy sétáljon a kutyájával a körülhatárolt területről kifelé.
- Fokozatosan növelje a szétszórtság szintjét. Soha ne csalogassa vagy hívja a kutyáját, hogy jöjjön ki a körülhatárolt területről.

Lépések:

1. Miközben teljesen az ellenőrzése alatt tartja a kutyáját pórázon, tegye ki őt a csábító lehetőségeknek.
2. Ha a kutyája nem indul el a csábítás irányába, dicsérje meg, és kínálja jutalomfalattal.
3. Ha a kutyája reagál a csábításra, engedje meg neki, hogy a statikus stimuláció zónájába menjen.
4. Segítsen visszajönni a kutyájának a körülhatárolt területre, ha nem tér vissza 2 másodpercen belül.
5. Jutalmazza meg és dicsérje a kutyáját akkor, ha visszatér a körülhatárolt területre az Ön segítségével nélkül.
6. Ismétlje meg ezt az eljárást más csábításokkal. Hívja segítségül az egyik családtagját csábításul a folyamat során.
7. Ha a kutyája nem reagál a statikus stimulációra, ellenőrizze, hogy a nyakörv megfelelően illeszkedik-e a 10. lépés szerint.
8. Ha a vevős nyakörv nincs megfelelően rögzítve, és ha a kutyája még mindig nem reagál a statikus stimulációra növelje a stimuláció szintjét 1-gyel.

4. fázis:

9 - 14. nap – Felügyelet póráz nélkül

A kiképzések tartanak 10-15 percig, majd fokozatosan növelje akár egy órára is.

A kutyája erre a lépésre csak akkor áll készen, ha láthatóan kerüli a statikus stimuláció teljes zónáját, tekintet nélkül a csábításokra. Ebben a fázisban ne hagyja a kutyáját felügyelet nélkül.

Célok:

Hagyja a kutyát szabadon futkározni a körülhatárolt területen, póráz nélkül.

Beállítás:

- Állítsa a statikus stimuláció szintjét a kutyájának alkalmas tartós szintre.
- Helyezzen fel a kutyája nyakára egy másik nem fémes nyakörvet. Legyen a kezében nyakörv arra az esetre, ha a kutya megszökne a kerítés zónából.

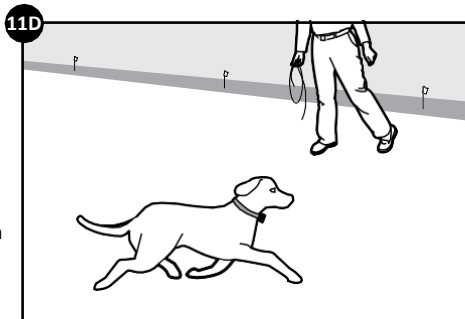

Lépések:

1. Lépjen a körülhatárolt területre a kutyájával, akinek a nyakán rajta van a vevős nyakörv.
2. Sétáljon körbe a kerten, és játsszon a kutyájával úgy, hogy minden esetben a körülhatárolt területen maradjon. (11D)
3. Csináljon valami mást a kertben, miközben figyelemmel követi a kutyát.
4. Ha a kutyája megszökne, vegye le a nyakörvét, és vezesse vissza a körülhatárolt területre.

5. fázis:

15 - 30. nap – A kutya mozgásának ellenőrzése

Most a kutyája már készen áll a rendszer használatára a folyamatos felügyelet nélkül is. De javasoljuk, hogy rendszeres gyakorisággal ellenőrizze a kutyáját.

Ha elégedett, a kutyakiképzés befejeződött, és megkezdheti minden második kiképző zászló eltávolítását négynaponta egészen addig, amíg minden zászlót el nem távolított. Tegye félre a zászlókat a jövőbeli használatra.

Fontos: Vegye le a kutyáról a vevős nyakörvet, és hagyja a körülhatárolt területen belül.

Ha a kutyája megtanulta a körülhatárolt terület elvét, vonakodni fog az átlépésétől a séták alkalmával vagy az autóval.

1. lehetőség:

Cserélje le a vevős nyakörvet normális nyakörvre. Tegye a kutyáját az autóba, amely a körülhatárolt részen belül áll, majd vigye ki vele onnan.

2. lehetőség:

Cserélje le a vevős nyakörvet normális nyakörvre és pórázra. Lépkedjen a kutyájával kifelé a körülhatárolt területről, és ezalatt adjon neki utasításokat, például OK a körülhatárolt terület egy meghatározott részén (például a bekötő út végén, a járdán, stb.). A körülhatárolt területet mindig nyakörvvel hagyja el ezen a helyen, hogy a kutyája összekösse a körülhatárolt terület elhagyását a nyakörvvel, és csak azon a ponton, illetve csak személyel. Talán később meg kell majd győznie a kutyáját a körülhatárolt terület elhagyására jutalomfalattal és dicsérettel.

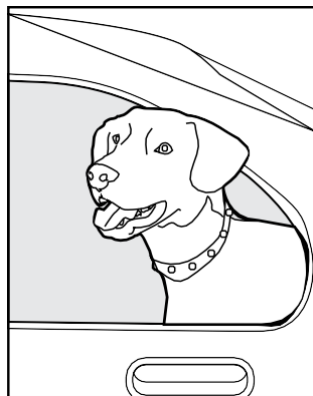

Figyelje meg: A kutyáját vihethi kézben is a területről ki. Gratulálunk!

Most már sikeresen befejezte a kiképzési tervet.

A rendszer tesztelése

A rendszer tesztelése a probléma okának kiderítésére szolgál, amelyekről nem esett szó a jelen kézikönyvben. Szüksége lesz egy határoló drót darabra, amely nagyobb mint 4,5 méter. Csupaszítsa le ezt a drótot 1 cm hosszúságban mindkét végén, amelyet a kör tesztelő drótként használ fel. Jegyezze fel a határ üzemmód beállításait, a határ szélességét és a nyakörv beállításait a vevővel még azelőtt, hogy a rendszer tesztelését megkezdi.

Kövesse az A pontban szereplő lépéseket lentebb a rendszer tesztelésének végrehajtásáért.

1. Vegye le a kutyáról a nyakörvet, és ellenőrizze, hogy megfelelő elemet helyezett be a nyakörv vevőjébe.
2. Állítsa a statikus szimuláció szintjét 5-esre.
3. Kösse le a becsavart drótot az adóvevő termináljából a piros nyelvek megnyomásával a csatlakozókra, amivel kioldhatja a drótot.
4. Helyezze be a tesztdrót két végét a kerítés adóvevő termináljába.
5. Forgassa el a gombot a határ szélességének ellenőrzésére a 10-esre, majd az 5-ösre.
6. Helyezze a tesztfényt a nyakörv érintő tűskéihez, és eközben, ahogy a nyakörvet fogja a tesztfényel együtt, haladjon a kör külső részéhez 5 cm-rel a föld felett. Emlékezzen a távolságra, ahol a vevős nyakörv aktiválódott a határoló dróttól.
7. Forgassa el a gombot a határ szélességének ellenőrzésére a 10-esre, majd ismétlje meg a 6-os lépést. A távolságnak, ahol korábban a nyakörv aktiválódott, nagyobbak kell lennie, mint múltkor.
8. Ha a rendszerrel több mint egy nyakörvet használ, ismétlje meg a tesztet minden egyes nyakörvvel.
9. Az eredmények magyarázata:
 - a. Ha bekapcsolás fénye vagy a kör indikációs fénye mindkettő világít, vagy riasztás hallatszik, bármelyik fenti teszt alatt, akkor a probléma az adóvevővel van. Lépjen kapcsolatba az ügyfélszolgálatl.
 - b. Ha mindkét fény be van kapcsolva, de a vevős nyakörv nem aktiválódik a tesztkörnél, akkor a vevős nyakörv nem működik. Lépjen kapcsolatba az ügyfélszolgálatl.
 - c. Ha a fények világítanak minden teszteléskor (minden határ üzemmód esetén), és a nyakörv a határoló dróttól különböző távolságokban aktiválódik, a probléma valószínűleg a köre határoló drótjában van. Végezze el drótszakadás keresése tesztet.
10. Ha végzett a teszttel, ismét kösse be a kört, és ellenőrizze, hogy a határoló drót be van-e kötve a kerítés adóvevő termináljaiba, és hogy az adóvevő be van-e kötve az áramra.
11. Forgassa vissza a határ üzemmódját és a határszélesség kapcsolóját abba a pozícióba, ahol előtte volt.
12. Ismétlje meg a határ szélesség tesztet a 6. lépésben addig, amíg nem éri el a határ kívánt szélességét a 4 - 7 méter között.

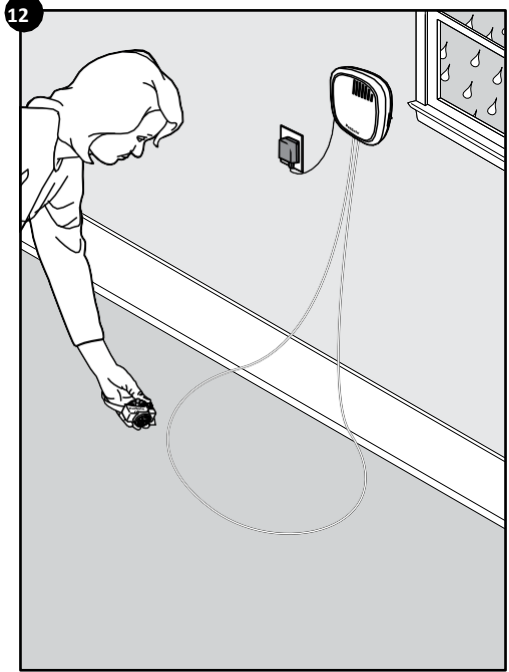

A drót sérülési helyeinek keresése

A következő üzenetek azokat a szokásos helyeket azonosítják, ahol a sérülések vagy a dróttörések találhatóak. Kérjük, ellenőrizze ezeket a területeket, hogy viselik-e a sérülés jeleit.

A dróttörések a becsavart drótpárokban rendszerint itt találhatóak:

1. Ahol a drót kifelé halad a házból.
2. Ahol össze van tekerve a drótpár, és a földbe halad a házból; a sérülést általában a szegélyvágó okozza.
3. Ahol a drót áthalad a járdákon vagy a bekötő utakon - az élek vagy a fűnyíró miatt keletkezett sérülések.
4. A rendezett terepek és virágágyások körül, a talajmunkák, kapálás miatt.

A dróttörések a határoló drótban:

1. A szellőztetett gyepekben.
2. Ahol a drót áthalad a járdákon vagy a bekötő utakon - az élek vagy a fűnyíró miatt keletkezett sérülések.
3. A rendezett terepek és virágágyások körül, a talajmunkák, kapálás miatt.
4. A drótösszekötésekben, ahol nem telepítettek géles kapszulát.
5. A drótösszekötésekben, ahol nem kötöttek rögzítő hurkokat.

Ha még mindig nem találja a törést a határoló drótban:

1. Kösse le a kerítés adóvevőjét.
2. Kösse be a becsavart drót mindkét végét a kerítés adóvevő egyik termináljába.
3. Mérjen és vágjon le egy tesztdrótot, amely fele akkora hosszú, mint a teljes határoló drótja.
4. Csatlakoztassa az egyik végét a tesztdrótra a másikat pedig a határoló drót termináljába az adóvevőben.
5. Keresse meg a határa felét, és vágja el a határoló drótot.
6. Kösse össze a tesztdrót másik végét az átvágott határoló drót egyik oldalára.
7. Kösse a kerítés adóvevőjébe, és ellenőrizze a kör kijelző fényét. Ha ez a fény világít, feltételezhető, hogy a dróttörés a határoló drót másik felén van.
8. Ha a kör kijelző fénye nem gyullad ki, feltételezhető, hogy a törés a határoló drót ezen felében van. De kicsi az esélye a több mint egy törésnek a rendszerben. Ellenőrizze a köre mindkét felét.
9. Cserélje ki a sérült drótot újra.
10. Kösse a határoló drótot az adóvevőbe.
11. Ellenőrizze a körzet kijelzőfényét. Ha világít, tesztelje a nyakörv rendszert.

Problémamegoldás

<p>A nyakörves vevő nem csipog és nem sugároz semmilyen stimulációt.</p>	<ul style="list-style-type: none"> • Ellenőrizze az elemek megfelelő behelyezését. • Ellenőrizze, hogy mindkét fény világít-e a kerítés adóvevőjén. Ha nem, végezze el a „Rendszer tesztelését”.
<p>A vevős nyakörv csipog, de a kutya egyáltalán nem reagál a statikus stimulációra.</p>	<ul style="list-style-type: none"> • Tesztelje a nyakörvet a tesztfényvel úgy, hogy a drót felé lépked. • Ha a tesztfény kigyullad, ellenőrizze a nyakörv illeszkedését. • Szedje ki a kutya szőrét az érintő tűskék és a bőr érintkezési helyén és/vagy használja a hosszabb érintő tűskéket. • Növelje a statikus stimuláció erősségének szintjét. • Ismételje meg a kiképzési lépéseket a kiképzés rögzítésére. • Vásároljon erősebb vevős nyakörvet az ügyfélközpont révén.
<p>A nyakörv vevőjét mindig tartsa a határoló drót felett, hogy aktiválódjon.</p>	<ul style="list-style-type: none"> • Cserélje ki az elemet. • Forgassa el a határ szélesség forgógombját az óramutató járásának megfelelő irányba, hogy növelje a dróttól mért távolságot, ahol a nyakörvnek aktiválódnia kell. • A kettős kör esetén ellenőrizze, hogy a drótok egymástól 1,5 méteres távolságra vannak. • Ha a nyakörvet még mindig a drót felett kell tartania, hogy működjön, végezze el a „Rendszer tesztelését”.
<p>A nyakörv aktiválódik a házban.</p>	<ul style="list-style-type: none"> • Forgassa el a határ szélesség forgógombját az óramutató járásával ellentétes irányba, hogy csökkentse a dróttól mért távolságot, ahol a nyakörvnek aktiválódnia kell. • Ellenőrizze, hogy a drót nem vezet-e a háztól mért 4,5 méter távolságban. A jel átsugárzik a házfalon is. • Ellenőrizze, hogy a határoló drótok, amelyek az adóvevőből haladnak, meg vannak-e csavarva.
<p>A vevő jelzőfénye villant egyet 4-5 másodpercenként, de épp egy új elemet raktam be.</p>	<ul style="list-style-type: none"> • Az alacsony elem töltöttségi szint újraindításához süsse ki a nyakörv elemeit. Süsse ki az összes energiát a statikus stimuláció gombjának nyomva tartásával, amíg a LED ki nem alszik. Cserélje ki az elemet.

Nincs egyöntetű jelem.	<ul style="list-style-type: none"> • Ellenőrizze, hogy az adóvevő legalább 1 méterre van-e a nagy fém tárgytól. • Ellenőrizze, hogy minden becsavarás fokozatos (legalább 1 méteres sugarú). • Ellenőrizze, hogy a határoló drót nem vezet-e párhuzamosan 1,5 méterre más elektromos határolótól, szomszédos rendszertől, telefonkábelből, televízió vagy antenna, vagy műholdas kábeltől. • Ha a szomszédos rendszer inkonzisztens jelet sugároz, helyezze a határoló drótot távolabb a szomszédos kerítésrendszertől.
Egyik kijelzőfény sem világít.	<ul style="list-style-type: none"> • Ellenőrizze, hogy az adapter csatlakozik-e az adóvevőhöz. • Ellenőrizze, hogy az adapter csatlakozik-e a fali dugaljhoz. • Ha a rendszer GFCI vagy RCD csatlakozókba dugta, ellenőrizze, hogy nem sérült-e az áramkör. Indítsa újra a GFCI vagy RCD védőket, ha ez szükséges. • Ellenőrizze, hogy a csatlakozó működik egy másik elektromos fogyasztó, például rádió bedugásával. • Próbáljon ki egy másik fali dugaljat. • Ha a fények továbbra sem égnek, cserélje ki az adaptert vagy az adóvevőt. • Lépjen kapcsolatba az ügyfélszolgálattal.
A bekapcsolás jelzőfény világít, de a kör jelzőfény nem, és a kerítés adóvevő kör riasztója elindult.	<ul style="list-style-type: none"> • Ellenőrizze a drótok bekötését a kerítés adóvevőjében, hogy jól illeszkednek-e. • Ellenőrizze, hogy nem sérült-e vagy szakadt-e meg valahol a drót a házon kívül. • Végezze el a „Rendszer tesztelést” annak kiderítésére, hogy ki kell-e cserélni a kerítés adóvevőjét. • Ha a kerítés adóvevője helyesen működik, megszakadt a határoló drót. • Lásd még „Dróttörés helyének felkutatása” fejezetet.



Elemek ártalmatlanítása

Számos országban előírás az elemek szelektív gyűjtése; ellenőrizze az előírásokat a saját országában, mielőtt az elemeket kidobja. Lapozzon a 13. oldalra az elem eltávolítására vonatkozó utasításokért a szelektív gyűjtéshez. A készülék 2 darab 3 V-os 220 mAh kapacitású lítium elemmel működik. Ezeket az elemeket csak a megfelelő elemekkel pótolja, amik elérhetők az ügyfélközpontban. Az Ügyfélközpont Ön régiójára érvényes telefonszámért látogasson el a honlapunkra: www.petsafe.net.



Fontos újrahasznosítási tanácsok

Kérjük az országában érvényes elektronikus hulladékról szóló jogszabályok betartását. A készüléket újra kell hasznosítani. Ha a készülékre már nincs szüksége, ne dobja a kommunális hulladékba. Kérjük, adja vissza arra a helyre, ahol vásárolta, hogy besorolhassuk az újrahasznosítási rendszerünkbe. Ha ez nem lehetséges, kérjük, hogy lépjen kapcsolatba az ügyfélközpontunkkal a bővebb információkért.

A használat feltételei és a korlátozott felelősség

1. A használat feltételei

A termék csak a gyártó által feltüntetett feltételekkel összhangban és ezek elfogadásával használható. A termék használatával beleegyezését adja a megadott feltételekkel. Ha ezeket nem fogadja el, kérjük vigye vissza a nem használt terméket eredeti csomagolásban, fizesse ki a postaköltséget vagy lépjen kapcsolatba az illetékes ügyfélközponttal, és a bizonylat bemutatása ellenében visszakapja a teljes vételárát.

2. A helyes használat

A terméket kutyakiképzést igénylő kutyáknak tervezték. A kutyák specifikus temperamentumának és/vagy méretének, tömegének alkalmasnak kell lennie a készülék használatára. A Radio Systems Corporation társaság azt javasolja, hogy ne használja a terméket, ha a kutyája agresszív, és nem vállalja A felelősséget a termék megfeleléséért. Ha nem biztos abban, hogy a termék alkalmas-e az Ön kutyájának, a készülék használata előtt forduljon az állatorvosához vagy a tanúsítvánnyal rendelkező kutyakiképzőhöz. A helyes használat feltételezi a teljes használati utasítás és a specifikus figyelmeztetése átolvasását.

3. A jogszerűtlen vagy a tiltott felhasználás

A termék a kutyákon történő használatra szolgál. A termék nem alkalmas fájdalom, sérülések vagy provokáció okozására. Ha az adott célra használják, az az adott ország jogszabályaiba ütközhet.

4. Korlátozott kárfelelősség

A Radio Systems Corporation sem az egyéb partnervállalata semmilyen körülmények között nem vállalja a felelősséget a (i) közvetett, a büntetőjogi, a véletlenszerű, a különleges vagy a következményes károkért, és/vagy

(ii) a termékkel való visszaéléssel kapcsolatban keletkezett veszteségekért vagy károkért. A vevő vállalja a termékhasználatból eredő a teljeskörű felelősséget a jogszabályi mértékben.

5. A feltételek változása

A Radio Systems® Corporation fenntartja a termékhasználat megadott feltételeinek változtatását. Ha az ilyen változtatásokról a termék használata elő tudomást szerzett, ezek az Ön termékére ugyanígy érvényesek.

Megfelelőség



A Radio Systems Corporation társaság a saját felelősségére kijelenti, hogy a termék összhangban áll az Európai Parlament és a Tanács 2014/30/EU (RED) irányelve 3. cikkének és az Európai Parlament és a Tanács

2011/65/EU (RoHS) irányelvének alapkövetelményeivel. A Radio Systems Corporation társaság engedélye nélküli készüléken végzett jogosulatlan átalakítások és változtatások megsértik az EU RED szabályozásait, amivel megszűnik a személyek készülékhasználati jogosultsága és a készülékre érvényes jótállás. A Radio Systems Corporation társaság ezennel kijelenti, hogy a PIG19-16412 termék megfelel a további vonatkozó rendelkezések Rhóst megfeleléségi nyilatkozat megtalálható itt: http://www.petsafe.com/customer-care/eu_docs.php.

IC

A készülék összhangban áll a Kanadai Gyártóipari engedélyekkel és megfelel az RSS szabványoknak. A termék kezelése két feltételhez kötött: 1) A készülék nem okoz káros hatásokat, és (2) a készüléknek el kell fogadnia a készülék nem kívánatos műveletei által okozott hatásokat.

ACMA

A készülék megfelel az ACMA (Ausztrál Távközlési és Média Hatóság) érvényes EMC követelményeinek.

Jótállás

Hároméves nem átruházható korlátozott jótállás

A termék előnye a gyártó által korlátozott jótállás. A teljes információk megtalálható a honlapunkon: www.petsafe.net vagy lépjen kapcsolatba a regionális ügyfélközpontunkkal.

Europe

Radio Systems PetSafe Europe Ltd.
2nd Floor, Elgee Building, Market
Square Dundalk, Co. Louth, A91 YR9X
Ireland

Panaszkezelési rend:

A panaszaival forduljon az ügyfélközpontunkhoz a www.petsafe.net honlapon vagy az adott régió márkaforgalmazójához:

Szlovákiai és csehországi forgalmazó

blue gray, s.r.o.
Oremburská 2320/13
97404 Banská Bystrica, SZLOVÁKIA
web: www.petsafe.sk
tel: +421 483810311

A reklamáció fogadása a
következő címen: blue
gray, s.r.o.
Kremnička 47/A
97405 Banská Bystrica
SZLOVÁKIA, telefonszám: +421
483810311

A reklamáció kitöltéséhez be kell mutatnia a vásárlást igazoló bizonylatot. A vásárlás igazolása nélkül a Radio Systems nem javítja meg a terméket, és nem nyújt térítést a sérült elemekre. A Radio Systems felkéri a fogyasztót az ügyfélközponttal történő kapcsolatfelvételre a jótállási szám beszerzése érdekében. Ha ezt elmulasztja, a reklamáció ügyintézésében 30 napos késésbe kerülhet.

Ha a terméken sérülést észlel a vásárlástól számított 30 napon belül, a Radio Systems biztosítja a termék pótlását, amelyet a sérült termék elküldése előtt elküld. A csomagolási díjat a termék visszaadásakor beszámítják a sérült darab helyébe. A terméket a póttermék átvételét követő 7 napon belül vissza kell adni. Ha a terméken 30 napon túl észleli a sérülést, a terméket a fogyasztó a saját költségeire köteles visszaküldeni. A Radio Systems teszteli a terméket, és pótolja a sérült egységet, majd díjtanul jótállással együtt visszaküldi azzal, hogy a termékre azonos jótállási idő vonatkozik. Ez a jótállás kiegészül az Önre a jogszabályokból érvényes további jogokkal és térítésekkel.



Montážna šablóna

Montážní šablona

Összeszerelési sablon

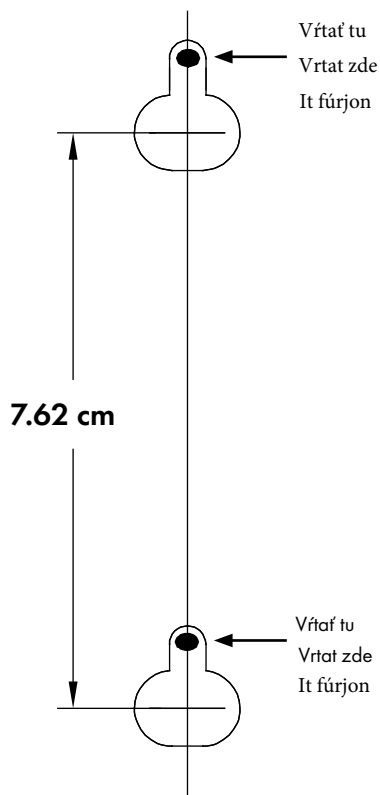

Radio Systems Corporation
10427 PetSafe Way
Knoxville, TN 37932 USA
+1 (865) 777-5404

Radio Systems PetSafe Europe Ltd.
2nd Floor, Elgee Building, Market Square
Dundalk, Co. Louth, A91 YR9X Ireland
+353 (0) 76 892 0427

petsafe.com

L400-2198-19

©2018 Radio Systems Corporation

